

添付資料 8-1 什器リスト（新規調達分）及び演示具リスト

添付資料8-1 什器リスト（新規調達分）及び演具リスト

《 什器リスト（新規調達分） 》

- ・本リストは、すべて新規購入もしくは新規製作する什器・備品のリストである（ID番号のないものは欠番）。
- ・下記の諸室については、事業者が必要な什器を整備すること。
 事業者事務室、湯沸室、シャワー室、警備室、警備員控室、清掃員控室、解説員控室、一時控室、更衣室（1-1）・更衣室（1-2）、倉庫（1-1）、倉庫（1-3）倉庫（1-4）
 中央監視室、休憩室、荷物格納庫、空調機械室（1-1）、空調機械室（2-1）、ハロンボンベ室
- ・諸室に備えられている時計・内線電話・カーテンまたはブラインド・ゴミ箱は下記リストに記載がなくても更新すること。
- ・本リストに記載のないもので、要求水準書を満たすために必要な備品があれば、適宜追加すること。
- ・提案の要否欄に○の記載のあるものは、記載しているメーカー及び寸法、品番等の什器・備品と同等性能を有するものであれば、事業者の提案によるものでも構わない。
 法量について特記がない場合はmmである。
- ・維持管理の要否欄に「市」の記載のあるもの以外は、適切に維持管理を行うこと。
 このうち、更新の要否欄に○の記載のあるものは、使用による破損や経年劣化等に対応し、仕様を満たすよう適宜更新を行うこと。
- ・ID337～434については、令和8年度後半の資料の移動前に調達・設置を行うこと。
- ・調達した備品の数量・仕様・使用場所を整理・記載したリストを作成すること。

部屋名	ID	備品名	数量	単位	提案	更新	新規 製作	維持 管理	型番・寸法・仕様
総館長室	001	椅子	1	脚	○			市	オカムラ L434JE-P794（革張りハイバック）
館長室	002	椅子	1	脚	○			市	オカムラ L434JE-P794（革張りハイバック）
会議室	003	机	8	台	○				オカムラ 81E6HD-MH47 キャスター付、天板前部に配線孔付
会議室	004	机用コンセントユニット	8	個	○				オカムラ DD885Y-GA45 ID004に対応するもの 各机からパソコン等の電源供給を可能にする仕様
会議室	005	椅子	24	脚	○				オカムラ 8140DA-FSN5
会議室	006	TVモニター（60インチ以上）	1	台	○	○			sony BRAVIA FW-85BZ30L 液晶ディスプレイ 85型/3840×2160/HDMI/ブラック/スピーカー：あり（3年保証・オンサイト修理対応）
会議室	007	WEB会議システム	1	式	○	○			WIN10、カメラ、マイクスピーカー一体型 MAYAシステム MAXHUB V6 65インチ 同等品
会議室	008	壁寄せモニタースタンド	1	台	○	○			オカムラ 93SASD-Z25 リモート会議対応用
会議室	009	ホワイトボード	1	台	○				オカムラ 4380KR（回転、両面ホワイトボード）
WWC(1-3)	010	ゴミ箱（蓋付き）	1	個	○				コクヨ イレ-R10SAWN 回転蓋 ※ほかのトイレに設置するゴミ箱とデザイン等をそろえること
MWC(1-3)	011	ゴミ箱（蓋付き）	1	個	○				コクヨ イレ-R10SAWN 回転蓋 ※ほかのトイレに設置するゴミ箱とデザイン等をそろえること
倉庫(1-6)	017	アンカーレス移動棚	5	台	○			市	KONGO TLZ373-237-WMDR （レール長3500、3連用、奥行き許容寸法D250） ※市と協議の上、設置も行うこと
倉庫(1-6)	018	アンカーレス移動棚 フロアユニット	1	台	○			市	KONGO CSF03503（レール長3500、3連用） ※市と協議の上、設置も行うこと
市史編さん資料庫	014	中量棚	7	台	○			市	KONGO BLH671-656SOR ※市と協議の上、一部壁面収納を撤去し、設置も行うこと
	012								
	013								
書庫(1-3)	015	アンカーレス移動棚	10	台	○			市	KONGO TLZ375-237-WMDR （レール長7000、5連用、奥行き許容寸法D250） ※市と協議の上、設置も行うこと
書庫(1-3)	016	アンカーレス移動棚 フロアユニット	1	台	○			市	KONGO CSF07005（レール長7000、5連用） ※市と協議の上、設置も行うこと
風除室(3)	019	傘立て	1	台	○	○			オカムラ L971ZB-S01（68本収納タイプ） ※ほかの出入りに設置するものとデザイン等をそろえること
風除室(3)	020	泥除けマット（屋外用）	1	枚	○	○			テラモト MR-139-248-4 ケミタングルソフト 裏地有、土砂汚れ水分除去に優れたもの W900×D1800 ※ほかの出入りに設置するものとデザイン等をそろえること
風除室(3)	021	泥除けマット（屋内用）	1	枚	○	○			3M N4BRO1200X1800D ノーマッドカーペットマット4000 土砂汚れ水分除去に優れたもの ※ほかの出入りに設置するものとデザイン等をそろえること
執務室	022	手動式横引き移動書架（基本セット）	4	組	○			市	埼玉福祉会 9138-3007 A4タテタイプ
執務室	023	手動式横引き移動書架（拡張セット）	2	組	○			市	埼玉福祉会 9138-3008 A4タテタイプ
執務室	024	手動式横引き移動書架（基本セット）	3	組	○			市	埼玉福祉会 9138-3007 A4タテタイプ
執務室	025	手動式横引き移動書架（拡張セット）	8	組	○			市	埼玉福祉会 9138-3008 A4タテタイプ
	026								
	027								
	028								
	029								
執務室	030	テレビ	1	台	○			市	①19V型地上・BS・110度CSデジタルハイビジョンLED液晶テレビ 外付HDD対応ブラック系 2T-C19DE-B
執務室	031	食器棚	1	台	○			市	FINE KAGU キッチンボードAlno【横幅105】 執務室で使用する食器類、調理器具類等を十分に収納できるもの
執務室	032	動画撮影用カメラ	1	台				市	sony VLOGCAM ZV-E10L パワーズームレンズキット
執務室	033	動画撮影用カメラ	1	台				市	DJI Osmo Pocket3
執務室	034	静止画撮影用カメラ	3	台				市	sony α6700 ILCE-6700M 高倍率ズームレンズキット
執務室	035	交換用レンズ（接写用）	1	本				市	シグマ 70mm F2.8 DG MACRO
執務室	036	交換用レンズ（接写用）	1	本				市	sony FE50mm F2.8 Macro SEL50M28
執務室	037	交換用レンズ	1	本				市	sony E PZ 10-20mm F4G SELP1020G
執務室	038	コンパクトデジタルカメラ	2	台				市	sony Cyber-shot Dsc-RX100M7
執務室	039	コンパクトデジタルカメラ（高倍率）	1	台				市	sony Cyber-shot Dsc-HX99
執務室	040	コンパクトデジタルカメラ（接写）	1	台				市	OM SYSTEM Tough TG-7
執務室	041	防湿庫（4段、容積110L以上）	1	台	○			市	東洋リビング ED-120CDB
更衣室(1-3)	044	ロッカー	9	台	○			市	オカムラ 4574SW-ZA75
更衣室(1-3)	045	カーテン	1	式	○			市	突っ張り間仕切り用カーテン幅120×高さ205cm 入口で目隠しとなるもの カーテンレール調節範囲：幅74～120cm リリカラ カーテンハトム仕様 2530円/㎡程度 遮光
更衣室(1-4)	042	ロッカー	9	台	○			市	オカムラ 4574SW-ZA75
更衣室(1-4)	043	カーテン	1	式	○			市	突っ張り間仕切り用カーテン幅120×高さ205cm 入口で目隠しとなるもの カーテンレール調節範囲：幅74～120cm リリカラ カーテンハトム仕様 2530円/㎡程度 遮光
WWC(1-4)女子便所	046	ゴミ箱（蓋付き）	1	個	○				コクヨ イレ-R10SAWN 回転蓋 ※ほかのトイレに設置するゴミ箱とデザイン等をそろえること
MWC(1-4)男子便所	047	ゴミ箱（蓋付き）	1	個	○				コクヨ イレ-R10SAWN 回転蓋 ※ほかのトイレに設置するゴミ箱とデザイン等をそろえること
倉庫(1-2)	048	樹脂台車	4	台	○			市	金沢車両 NP-101BL
書庫(1-1)	049	ブックエンド	2000	個	○			市	コクヨ BS-35NM 置くタイプ 図書の保全に十分な強度のもの
書庫(1-1)	050	マルチワゴン	4	台				市	キハラ 366-73W
書庫(1-2)	051	集密書架	1	式	○			市	KONGO KZCJ 385-258WMR

部屋名	ID	備品名	数量	単位	提案	更新	新規 製作	維持 管理	型番・寸法・仕様
書庫(1-2)	052	ブックエンド	1000	個	○			市	コクヨ BS-35NM 置くタイプ 図書の保全に十分な強度のもの
書庫(1-2)	053	引出書棚	2	台	○			市	埼玉福祉会 9120-5036 埋蔵文化財包蔵地図(縦44cm、横60cm、厚さ1cm未満)を横置きで40冊以上 収納可能なもの
展示準備資材庫	054	脚立(高)	4	台	○			市	長谷川工業FAM390、作業高さ5.5m
展示準備資材庫	055	スポットライト収納ワゴン	12	台	○			市	タキヤNT-WGL-3 ワゴンに配線ダクトがあり手で照明器具に通電させられるもの スポットライト340台を収納できる台数を整備すること
	056								
	057								
展示準備資材庫	058	ワイヤ収納ワゴン	2	台	○			市	タキヤNT-WGW-86 ワイヤ(タキヤNハンガーセットA相当)を320本収納できる台数 車輪ストッパー付き
展示準備資材庫	059	結界(ベース)(ブラック・H400)	60	個	○				タキヤNT-KKF-40B 展示室に調和し、I型・L型・囲み型に配置できるもの 展示室および可動壁を全周できる量を整備すること
展示準備資材庫	060	結界(ベース)(ブラック・H750)	40	個	○				タキヤNT-KKF-75B 展示室に調和し、I型・L型・囲み型に配置できるもの 展示室および可動壁を全周できる量を整備すること
展示準備資材庫	061	結界ゴムひも(ブラック)	40	巻	○	○			タキヤNT-KKF-HB 展示室に調和し、I型・L型・囲み型に配置できるもの 展示室および可動壁を全周できる量を整備すること
展示準備資材庫	062	T字衣桁 土台	30	台			○	市	※市と協議の上製作すること T字衣桁(形状は店研創意(ストア・エクスプレス) T字ハンガー・丸パイプ・白【3738- 5569】を参照のこと)の土台部分 400角の金属板に上部パーツを差し込む丸パイプが垂直に溶接されているもの 400×400×1200程度 ID063と組み合わせて高さ1200~1700mmまで調節できる仕様とすること
展示準備資材庫	063	T字衣桁 上部パーツ	30	点			○	市	T字衣桁(形状は店研創意(ストア・エクスプレス) T字ハンガー・丸パイプ・白【3738- 5569】を参照のこと)の上部パーツ 水平部分のパイプに着脱・固定の可能な腕木が2本付属するもの 腕木は400mm程度、本体は900×30×600程度 ID062と組み合わせて高さ1200~1700mmまで調節できる仕様とすること
展示準備資材庫	064	レーザー墨出器	2	台	○			市	SOZOKI社SLQ-AR3GE 電子標準式で簡単に水平出し・垂直墨出しが可能なもの 受光器・三脚を含めて1台とする
展示準備資材庫	065	レーザー距離計	2	台	○			市	BOSH社GLM150C バックライト付で暗い室内でも操作可能なもの 測定可能範囲が0.1~100m、最小測定単位0.1mmのもの
展示準備資材庫	066	スペクトロメーター	3	台	○			市	セコニック社スペクトロマイスターC-7000 分光測色方式であること
展示準備資材庫	067	ポケット照度計	3	台	○			市	SHIBATA社CANA-0010 JISのA級精度 液晶バックライト付 デジタル表示で0~39,999Lxの広い範囲の測定が可能であること
展示準備資材庫	068	充電式インパクトドライバー	3	台	○			市	マキタTD173DRGX
展示準備資材庫	069	掃除機(展示ケース内用)	3	台	○			市	マキタCL501DZ 充電式コードレス HEPAフィルターを搭載し排気によって埃や菌を再飛散させないもの
展示準備資材庫	070	免震台(大)	4	台	○			市	タキヤNT-YC-60H
展示準備資材庫	071	免震台(小)	8	台	○			市	タキヤNT-YC-40R
展示準備資材庫	072	マルチ運搬車(大)	4	台	○			市	タキヤNT-UPM-180
	073								
	074								
	075								
	076								
	077								
	078								
	079								
	080								
特別展示室	081	展示作業用具収納ワゴン(バケット式ワゴン)	4	台	○			市	タキヤNT-WGB-94
特別展示室	082	展示作業用具収納ワゴン(コンテナBOX付作業台)	3	台	○			市	タキヤNT-WGB-3
特別展示室	083	折り畳み作業台	8	台	○			市	シロ産業M1122SH840-1812WD、キャスター付、折り畳めるもの
特別展示室	084	ハンズフリー拡声器スピーカー(貸館用)	3	台	○				サンワサプライMM-SPAMP2
特別展示室	085-01	展示台(直方体)標準450	80	台			○	市	※壁ケース仕様によって高さの変更となる可能性がある ※市と協議の上製作すること 900×450×H300程度(壁ケース内に設置した際の展示面が展示室床面から950mmになる高さ) F☆☆☆☆規格の木材パネルに、ホルムアルデヒド放散量の少ない接着剤を用いたクロスを貼ったもの
特別展示室	085-02	展示台(直方体)標準450ハイ	30	台			○	市	※壁ケース仕様によって高さの変更となる可能性がある ※市と協議の上製作すること 900×450×H450程度(壁ケース内に設置した際の展示面が展示室床面から950mmになる高さ) F☆☆☆☆規格の木材パネルに、ホルムアルデヒド放散量の少ない接着剤を用いたクロスを貼ったもの
特別展示室	085-03	展示台(直方体)標準450ロー(屏風用)	60	台			○	市	※壁ケース仕様によって高さの変更となる可能性がある ※市と協議の上製作すること 900×450×H150程度(壁ケース内に設置した際の展示面が展示室床面から650mmになる高さ) F☆☆☆☆規格の木材パネルに、ホルムアルデヒド放散量の少ない接着剤を用いたクロスを貼ったもの
特別展示室	085-04	展示台(直方体)奥広600	40	台			○	市	※壁ケース仕様によって高さの変更となる可能性がある ※市と協議の上製作すること 900×600×H300程度(壁ケース内に設置した際の展示面が展示室床面から800mmになる高さ) F☆☆☆☆規格の木材パネルに、ホルムアルデヒド放散量の少ない接着剤を用いたクロスを貼ったもの
特別展示室	085-05	展示台(直方体)奥広600ハイ	30	台			○	市	※壁ケース仕様によって高さの変更となる可能性がある ※市と協議の上製作すること 900×600×H450程度(壁ケース内に設置した際の展示面が展示室床面から950mmになる高さ) F☆☆☆☆規格の木材パネルに、ホルムアルデヒド放散量の少ない接着剤を用いたクロスを貼ったもの
特別展示室	085-06	展示台(直方体)奥広600ロー	15	台			○	市	※壁ケース仕様によって高さの変更となる可能性がある ※市と協議の上製作すること 900×600×H150程度(壁ケース内に設置した際の展示面が展示室床面から650mmになる高さ) F☆☆☆☆規格の木材パネルに、ホルムアルデヒド放散量の少ない接着剤を用いたクロスを貼ったもの
特別展示室	085-07	展示台(直方体)短幅450	40	台			○	市	※壁ケース仕様によって高さの変更となる可能性がある ※市と協議の上製作すること 600×450×H300程度(壁ケース内に設置した際の展示面が展示室床面から800mmになる高さ) F☆☆☆☆規格の木材パネルに、ホルムアルデヒド放散量の少ない接着剤を用いたクロスを貼ったもの

部屋名	ID	備品名	数量	単位	提案	更新	新規 製作	維持 管理	型番・寸法・仕様
特別展示室	085-08	展示台（直方体）450角	40	台			○	市	※壁ケース仕様によって高さ変更となる可能性がある ※市と協議の上製作すること 450×450×H300程度（壁ケース内に設置した際の展示面が展示室床面から800mmになる高さ） F☆☆☆☆規格の木材パネルに、ホルムアルデヒド放散量の少ない接着剤を用いたクロスを貼ったもの
特別展示室	085-09	展示台（直方体）450角ハイ	30	台			○	市	※壁ケース仕様によって高さ変更となる可能性がある ※市と協議の上製作すること 450×450×H450程度（壁ケース内に設置した際の展示面が展示室床面から950mmになる高さ） F☆☆☆☆規格の木材パネルに、ホルムアルデヒド放散量の少ない接着剤を用いたクロスを貼ったもの
特別展示室	085-10	展示台（直方体）450角ロー	20	台			○	市	※壁ケース仕様によって高さ変更となる可能性がある ※市と協議の上製作すること 450×450×H150程度（壁ケース内に設置した際の展示面が展示室床面から650mmになる高さ） F☆☆☆☆規格の木材パネルに、ホルムアルデヒド放散量の少ない接着剤を用いたクロスを貼ったもの
	085-11								
特別展示室	085-12	展示台（直方体）900角ハイ	30	台			○	市	※壁ケース仕様によって高さ変更となる可能性がある ※市と協議の上製作すること 900×900×H450程度（壁ケース内に設置した際の展示面が展示室床面から950mmになる高さ） F☆☆☆☆規格の木材パネルに、ホルムアルデヒド放散量の少ない接着剤を用いたクロスを貼ったもの
特別展示室	085-13	展示台（直方体）900角ロー	5	台			○	市	※壁ケース仕様によって高さ変更となる可能性がある ※市と協議の上製作すること 900×900×H150程度（壁ケース内に設置した際の展示面が展示室床面から650mmになる高さ） F☆☆☆☆規格の木材パネルに、ホルムアルデヒド放散量の少ない接着剤を用いたクロスを貼ったもの
特別展示室	085-14	展示台（直方体）900角化粧板	20	台			○	市	※市と協議の上製作すること 900×900×H10程度 F☆☆☆☆規格の木材パネルに、ホルムアルデヒド放散量の少ない接着剤を用いたクロスを貼ったもの
特別展示室	085-15	展示台（三角斜台）三斜奥広600	30	台			○	市	※壁ケース仕様によって高さ変更となる可能性がある ※市と協議の上製作すること 900×600×H160程度の斜台（両側面は直角三角形） F☆☆☆☆規格の木材パネルに、ホルムアルデヒド放散量の少ない接着剤を用いたクロスを貼ったもの ※ID085-15～ID085-20およびID85-25・26の三角斜台および台形斜台は傾斜角を統一すること
特別展示室	085-16	展示台（三角斜台）三斜標準450	60	台			○	市	※壁ケース仕様によって高さ変更となる可能性がある ※市と協議の上製作すること 900×450×H120程度の斜台（両側面は直角三角形） F☆☆☆☆規格の木材パネルに、ホルムアルデヒド放散量の少ない接着剤を用いたクロスを貼ったもの ※ID085-15～ID085-20およびID85-25・26の三角斜台と台形斜台は傾斜角を統一すること
特別展示室	085-17	展示台（三角斜台）三斜短幅450	30	台			○	市	※壁ケース仕様によって高さ変更となる可能性がある ※市と協議の上製作すること 600×450×H120程度の斜台（両側面は直角三角形） F☆☆☆☆規格の木材パネルに、ホルムアルデヒド放散量の少ない接着剤を用いたクロスを貼ったもの ※ID085-15～ID085-20およびID85-25・26の三角斜台と台形斜台は傾斜角を統一すること
特別展示室	085-18	展示台（三角斜台）三斜450角	30	台			○	市	※壁ケース仕様によって高さ変更となる可能性がある ※市と協議の上製作すること 450×450×H120程度の斜台（両側面は直角三角形） F☆☆☆☆規格の木材パネルに、ホルムアルデヒド放散量の少ない接着剤を用いたクロスを貼ったもの ※ID085-15～ID085-20およびID85-25・26の三角斜台と台形斜台は傾斜角を統一すること
特別展示室	085-19	展示台（台形斜台）台斜奥広600	20	台			○	市	※壁ケース仕様によって高さ変更となる可能性がある ※市と協議の上製作すること 900×600×H300・H460程度の台形斜台（両側面は直角を2つもつ台形） F☆☆☆☆規格の木材パネルに、ホルムアルデヒド放散量の少ない接着剤を用いたクロスを貼ったもの ※ID085-15～ID085-20およびID85-25・26の三角斜台と台形斜台は傾斜角を統一すること
特別展示室	085-20	展示台（台形斜台）台斜奥広600ハイ	40	台			○	市	※壁ケース仕様によって高さ変更となる可能性がある ※市と協議の上製作すること 900×600×H450・H610程度の台形斜台（両側面は直角を2つもつ台形） F☆☆☆☆規格の木材パネルに、ホルムアルデヒド放散量の少ない接着剤を用いたクロスを貼ったもの ※ID085-15～ID085-20およびID85-25・26の三角斜台と台形斜台は傾斜角を統一すること
特別展示室	085-21	展示台（直方体）キャプション用（大）	200	台			○	市	※壁ケース仕様によって高さ変更となる可能性がある ※市と協議の上製作すること 210×110×H420程度 F☆☆☆☆規格の木材パネルに、ホルムアルデヒド放散量の少ない接着剤を用いたクロスを貼ったもの
特別展示室	085-22	展示台（直方体）キャプション用（小）	200	台			○	市	※壁ケース仕様によって高さ変更となる可能性がある ※市と協議の上製作すること 210×110×H210程度 F☆☆☆☆規格の木材パネルに、ホルムアルデヒド放散量の少ない接着剤を用いたクロスを貼ったもの
	085-23								
特別展示室	085-24	展示台（直方体）行灯型ケース用	10	台			○	市	※壁ケース仕様によって高さ変更となる可能性がある ※市と協議の上製作すること ID87行灯型ケースの内寸に合わせたH450程度のもの F☆☆☆☆規格の木材パネルに、ホルムアルデヒド放散量の少ない接着剤を用いたクロスを貼ったもの
特別展示室	085-25	展示台（台形斜台）島ケース用大	10	台			○	市	※壁ケース仕様によって高さ変更となる可能性がある ※市と協議の上製作すること ID86島ケースの内寸に合わせたH600程度の台形斜台（両側面が直角を2つもつ台形） F☆☆☆☆規格の木材パネルに、ホルムアルデヒド放散量の少ない接着剤を用いたクロスを貼ったもの ※ID085-15～ID085-20およびID85-25・26の三角斜台と台形斜台は傾斜角を統一すること
	085-26	展示台（台形斜台）行灯型ケース用小	5	台			○	市	※壁ケース仕様によって高さ変更となる可能性がある ※市と協議の上製作すること ID87行灯型ケースの内寸に合わせたH600程度の台形斜台（両側面が直角を2つもつ備える台形） F☆☆☆☆規格の木材パネルに、ホルムアルデヒド放散量の少ない接着剤を用いたクロスを貼ったもの ※ID085-15～ID085-20およびID85-25・26の三角斜台と台形斜台は傾斜角を統一すること
	085-27								
	085-28								

部屋名	ID	備品名	数量	単位	提案	更新	新規 製作	維持 管理	型番・寸法・仕様
特別展示室	086	大型4面ガラスケース（島ケース）	25	台	○				※市と協議の上調達すること オカムラB2Y5GW Z113の可動ケース 2700×1200×H2700程度でH2700を超えないもの エアタイト式、高透過ガラス、LED照明で調光調色できるもの LED光ファイバー照明を着脱できるもの
特別展示室	087	4面ガラスケース（行灯型ケース）	10	台	○				※市と協議の上調達すること オカムラB2Y2XA Z113の可動ケース 900×900×2100程度 エアタイト式、高透過ガラス、LED照明 ケース内に着脱できる壁パネルを1台あたり1面付けること 車輪は年4回の移動に耐える強度を備えること 気密性を保てること
特別展示室	088	傾斜型のぞきケース照明あり	18	台	○				※市と協議の上調達すること オカムラB2Y3VM Z113の可動ケース 1500×900×1000程度、エアタイト式、高透過ガラス
特別展示室	089	プロジェクタ（大）	2	台	○	○			エプソンEB-PQ2220B 20000ルーメン、4K対応、最新の出力端子に対応可能なもの
特別展示室	090	プロジェクタ（小）	2	台	○	○			エプソンEB-PU2213B 13000ルーメン、画素数1920×1200以上、最新の出力端子に対応可能なもの
特別展示室	091	プロジェクタ（超短焦点）	1	台	○	○			エプソンEB-L210SW 短焦点、4000ルーメン、ワイド80型、最新の出力端子に対応可能なもの
特別展示室	092	75型4Kディスプレイ	2	台	○	○			シャープPNHS751 最大解像度1920×1080、最新の出力端子に対応可能なもの ※壁掛け金具（壁掛け金具#FPN190相当・変換金具#FPLC864相当）も含む
特別展示室	093	50型4Kディスプレイ	1	台	○	○			シャープPNHY501 最大解像度1920×1080、USBメディアプレーヤー内蔵 最新の出力端子に対応可能なもの また壁掛け金具（壁掛け金具#FSW5相当）と縦横付け用具一式を含む
特別展示室	094-①	超指向性スピーカー	3	台	○	○			HSS JAPAN社HSS-3000
特別展示室	094-②	超指向性スピーカー用音声ケーブル	3	本	○	○			ELECOM社のAUDIOケーブル（RCA×2）DH-WRN10
特別展示室	095	監視員用椅子	10	脚	○				スタッキングできるもので、展示室に調和し、軽量 長時間座って疲れないもの ※特別展示室・企画展示室・常設展示室で同種のものを用意すること
特別展示室	096	来館者用ソファ（展示室内用）	20	台	○				展示室に調和するもので、座面が低すぎずスプリングが柔らかすぎず、立ち座りの負担が少ないもの 1～3人掛用のいずれでもよいが、合計36人程度座れる数量を確保すること ※企画展示室・特別展示室で同種のものを用意すること
特別展示室ロビー	097	受付カウンター机	1	台	○				チケットもぎり及び半券整理が行えるよう来場者から手元がみえないもの 展示室に調和するもの ※特別展実ロビー・企画展示室・ミュージアムモール・グランドホールでデザイン等をそろえること
特別展示室ロビー	098	受付カウンター椅子	3	脚	○				ID97に調和するもの ※特別展実ロビー・企画展示室・ミュージアムモール・グランドホールで同種のものを用意すること
特別展示室ロビー	099	電気スタンド	2	台	○				半券整理をする際に手元を照らせるもの
特別展示室ロビー	100	監視員用椅子（音声ガイド貸出等スタッフ用）	4	脚	○				スタッキングできるもので、展示室に調和し、軽量 長時間座って疲れないもの ※特別展示室・企画展示室・常設展示室で同種のものを用意すること
特別展示室ロビー	101	マガジンラック	2	台	○				1台あたり8面以上、A4チラシを重ねられないようディスプレイできるもの 16面以上ディスプレイできる場合は1台でも可 壁掛け型は不可
特別展示室ロビー	102	机（アンケート台）	1	台	○				展示室に調和する、キャスター付きのもの
企画展示室	103	受付カウンター机	2	台	○				チケットもぎり及び半券整理が行えるよう来場者から手元がみえないもの 展示室に調和するもの ※特別展実ロビー・企画展示室・ミュージアムモール・グランドホールでデザイン等をそろえること
企画展示室	104	受付カウンター椅子	2	脚	○				ID103に調和するもの ※特別展実ロビー・企画展示室・ミュージアムモール・グランドホールで同種のものを用意すること
企画展示室	105	監視員用椅子	3	脚	○				スタッキングできるもので、展示室に調和し、軽量 長時間座って疲れないもの ※特別展示室・企画展示室・常設展示室で同種のものを用意すること
企画展示室	106	チラシラック	2	台	○				1台あたり10面程度、A4チラシを重ねられないようディスプレイできるもの 壁掛け型は不可
企画展示室	107	机（アンケート台）	1	台	○				展示室に調和する、キャスター付きのもの
企画展示室	108	来館者用ソファ（展示室内用）	8	台	○				2人掛で展示室に調和するもの 座面が低すぎずスプリングが柔らかすぎず、立ち座りの負担が少ないもの ※企画展示室・特別展示室で同種のものを用意すること
企画展示室	109	指向性スピーカー	2	台	○			市	指向角±10° 音圧90db以上 アンプ一体型で省スペースに設置できるもの
企画展示室	110	リモコン調光LED ハロゲン500W相当 直付ダクト用	20	灯				市	Panasonic社PiPit調光NQ32043、色温度は3000K
企画展示室	111	リモコン調光LED ライトマネージャー 6回路	1	式				市	Panasonic社PiPit調光NQ28861K ※設置・調整も行うこと
企画展示室	112	リモコン調光LED 信号変換インターフェース	1	式				市	Panasonic社PiPit調光NQL10101 ※設置・調整も行うこと
企画展示室	113	リモコン調光LED ライトコントロール	1	式				市	Panasonic社PiPit調光用 ※設置・調整も行うこと
企画展示室	114	リモコン調光LED オプションフィルター（拡散配光）	10	枚				市	Panasonic社PiPit調光NK30040相当
企画展示室	115	リモコン調光LED オプションフィルター（楕円配光）	10	枚				市	Panasonic社PiPit調光NK30041相当
企画展示室	116	ズームスポット 超狭角	20	灯	○			市	ITL社ALMIGHTY100（ILB102750D/F5SN・PW）のズーム機能のあるスポットライト ビーム角7°～12°程度 Ra92以上
企画展示室	117	ズームスポット 広角16W	60	灯				市	ITL社ALMIGHTY80（ILB082765D/Z1N・PW）
企画展示室	118	ズームスポット 広角26W	40	灯				市	ITL社ALMIGHTY100（ILB102750D/Z2N/PW）
企画展示室	119	カッタースポット 超広角26W	2	灯				市	ITL社ALMIGHTY100（ILB102750D/TC3X/PW（B））
企画展示室	120	カッタースポット 狭角26W	7	灯				市	ITL社ALMIGHTY100（ILB102750D/TC1N/PW（B））
企画展示室	121	カッタースポット 超狭角16W	7	灯				市	ITL社ALMIGHTY80（ILB082765D/TC4S・PW）
企画展示室	122	オプションレンズフィルター（楕円配光）	6	枚	○			市	ITL社OPF080A-W-SP（ガラス製/枠付き） 整備するスポットライトに取り付け可能で、光を楕円に配光できるもの
企画展示室	123	オプションレンズフィルター（拡散配光）	15	枚	○			市	OPF070A-W-SN 整備するスポットライトに取り付け可能で、光の輪郭を柔らかくぼかす機能のもの
企画展示室	124	展示作業用具収納ワゴン（コンテナBOX付作業台）	4	台	○			市	タキヤNT-WGB-3
企画展示室	125	折り畳み作業台	4	台	○			市	シロ産業M122SH840-1812WD、キャスター付、折り畳めるもの
企画展示室	126	ハンズフリー拡声器スピーカー（市ギヤリートーク用）	5	台	○			市	サンワサプライMM-SPAMP2
企画展示室	127	プロジェクタ（大）	1	台	○			市	エプソンEB-PQ2220B 20000ルーメン、4K対応、最新の出力端子に対応可能なもの
企画展示室	128	プロジェクタ（小）	1	台	○			市	エプソンEB-PU2213B 13000ルーメン、画素数1920×1200以上、最新の出力端子に対応可能なもの
企画展示室	129	プロジェクタ（超短焦点）	2	台	○			市	エプソンEB-L210SW 短焦点、4000ルーメン、ワイド80型、最新の出力端子に対応可能なもの
企画展示室	130	50型4Kディスプレイ	1	台	○			市	シャープPNHY501 最大解像度1920×1080、USBメディアプレーヤー内蔵 最新の出力端子に対応可能なもの また壁掛け金具（壁掛け金具#FSW5相当）と縦横付け用具一式を含むこと
企画展示室	131	42型4K液晶テレビ	4	台	○			市	シャープ4TC42DH1 最大解像度3840×2160、最新の出力端子に対応可能なもの
企画展示室	132	超指向性スピーカー	2	台	○			市	HSS JAPAN社audfly
	133								

部屋名	ID	備品名	数量	単位	提案	更新	新規 製作	維持 管理	型番・寸法・仕様
企画展示室	134	平のぞきケース	10	台	○			市	※市と協議の上調達すること オカムラB2C4LS-z 1800×900×H900程度 エアタイト、高透過ガラス、照明つき 年4回各100m程度の移動に耐える車輪強度を備えること
企画展示室	135	高床4面ガラスケース	5	台	○			市	※市と協議の上調達すること オカムラB2Y2MA-z 900×900×H2100程度 エアタイト、高透過ガラス、照明つき 年4回各100m程度の移動に耐える車輪強度を備えること
企画展示室	136	低床5面ガラスケース	5	台	○			市	※市と協議の上調達すること オカムラB2Y1XA-z 900×900×H2100程度 エアタイト、高透過ガラス、照明なし 年4回各100m程度の移動に耐える車輪強度を備えること
企画展示室	137	高床5面ガラスケース	5	台	○			市	※市と協議の上調達すること オカムラB2Y1MA-z 900×900×H2100程度 エアタイト、高透過ガラス 年4回各100m程度の移動に耐える車輪強度を備えること
企画展示室	138	天面ガラスケース	5	台			○	市	※市と協議の上製作すること 1800×1800×H1100程度で展示床高900、天面に高透過ガラス 本体は木製パネルに経師貼り、ホルムアルデヒド放散量を抑える工夫をすること
企画展示室	139	5面アクリルケース	5	台			○	市	※市と協議の上製作すること 600×600×1500程度で展示床高1200、アクリルはt=5mm程度 本体は木製パネルに経師貼り、ホルムアルデヒド放散量を抑える工夫をすること ・ねじは回しやすく長持ちする仕様のものとする
企画展示室	140	5面アクリルケース	5	台			○	市	※市と協議の上製作すること 1200×800×H1500程度で展示床高1200、アクリルはt=5mm程度 本体は木製パネルに経師貼り、ホルムアルデヒド放散量を抑える工夫をすること ・ねじは回しやすく長持ちする仕様のものとする
企画展示室	141	メディアプレーヤー	4	台	○	○		市	Western Desital社WDBHG7000NBK 1時間程度の映像データを繰り返し再生できるもの
企画展示室	142-①	脚立(大)	2	台	○			市	長谷川工業TK27D、作業高さ3.5m
企画展示室	142-②	脚立(中)	3	台	○			市	長谷川工業TK12D、作業高さ2.5m、※実施設計後の壁面展示ケース仕様によって作業高さ変更となる可能性がある
企画展示室	142-③	踏み台	2	台	○			市	長谷川工業SEW-6a、天板高さ600mm程度、※実施設計後の壁面展示ケース仕様によって天板高さ変更となる可能性がある
常設展示室	143	監視員用椅子	3	脚	○				スタッキングできるもので、展示室に調和し、軽量 長時間座って疲れないもの ※特別展示室・企画展示室・常設展示室で同様のものを揃えること
仮保管庫1	144	作業台(折りたたみ式)	10	台				市	広島精機製作所 折りたたみ作業台 36型H840DX
仮保管庫1	145	デジタルデータスタンド(複写台)	1	台				市	LPL DS-7
仮保管庫1	146	デジタルデータライト	4	台				市	LPL DL-1000
仮保管庫1	147	中量棚(4段)	1	台	○			市	KONGO BLH561-855SOR ※市と協議の上、設置も行うこと
仮保管庫1	148	温湿度計	1	個				市	エンベックス EX-2831
仮保管庫1	149	椅子	10	脚	○			市	オカムラ 81M2RA スタッキング可能なもの
仮保管庫1	150	小型ミュージアムクリーナー HEPAフィルターキット(室内用)基本セット	2	台				市	株式会社バレット 04-6-1
仮保管庫1	151	ゴミ箱	1	個	○			市	ブッシュフタタイプ 容量30リットル
仮保管庫1	152	スチール棚(4段)	4	台	○			市	日本ファイリングUG300-76L-5 ※市と協議の上、設置も行うこと
仮保管庫1	153	撮影ボックス	1	個				市	ハクバ スタジオボックス75 DSB22-75
仮保管庫2	154	作業台(折りたたみ式)	6	台				市	広島精機製作所 折りたたみ作業台 36型H840DX
仮保管庫2	155	中量棚(4段)	1	台				市	KONGO BLH561-855SOR ※市と協議の上、設置も行うこと
仮保管庫2	156	温湿度計	1	個				市	エンベックス EX-2831
仮保管庫2	157	椅子	8	脚	○			市	オカムラ 81M2RA スタッキング可能なもの
仮保管庫2	158	小型ミュージアムクリーナー HEPAフィルターキット(室内用)基本セット	2	台				市	株式会社バレット 04-6-1
仮保管庫2	159	ゴミ箱	1	個	○			市	アスベル エバンベール ブッシュフタタイプ30リットル
仮保管庫2	160	ピクチャーレール金具(フック)	10	個				市	タキヤ Mフリーフック
仮保管庫2	161	ピクチャーレール金具(フック)	10	個				市	タキヤ Mワンタッチフック
仮保管庫2	162	ピクチャーレール金具(フック)	10	個				市	タキヤ MSフリーランナー
仮保管庫2	163	ピクチャーレール金具(ワイヤー)	15	本				市	タキヤ セフティNハンガーセットAφ2.0x2.0m 耐荷重50kg
仮保管庫2	164	ピクチャーレール金具(ワイヤー)	15	本				市	タキヤ NハンガーセットAφ2.0x2.0m 耐荷重50kg
仮保管庫2	165	撮影ボックス	1	個				市	ハクバ スタジオボックス75 DSB22-75
仮保管庫2	166	デジタルデータライト	2	台				市	LPL DL-1000
燻蒸室	167	自動調湿素発生装置一式(エスカルガゼット袋・RP材)	1	台				市	サタコ Eco-G RCC-200
燻蒸室	168	簡易燻蒸装置(1.5㎡)	6	個				市	日本液炭 ふくろうくん標準型
燻蒸室	169	簡易燻蒸装置(8㎡)	2	個				市	日本液炭 ふくろうくん特注型
燻蒸室	170	中量棚(4段)	2	台	○			市	W1500 D850 H1800 スチール製 ※市と協議の上、設置も行うこと
燻蒸室	171	温湿度計	1	個				市	エンベックス EX-2831
トラックヤード	172	屋外用台車	3	台					KONGO マルチ運搬車 19-082
トラックヤード	173	作業台(高さ昇降調整・角型)	5	台					コクヨ TIN-SK1509H-BP1P11
荷受・荷解室	174	マルチ運搬車(大)	5	台					タキヤ NT-UPM-180
荷受・荷解室	175	マルチ運搬車(小)	10	台					タキヤ NT-UPM-1280
荷受・荷解室	176	固定片ハンドル式台車(大)	4	台					金沢車輛 NHT-506
荷受・荷解室	177	キャッチバレットトラック(ハンドリフト)低床型	1	台					をくだ屋技研 CP-20L-122H
荷受・荷解室	178	キャッチバレットトラック(ハンドリフト)超低床型	1	台					をくだ屋技研 CPL-10S-107L
荷受・荷解室	179	ローリングタワー	1	台					KONGO 24-006
荷受・荷解室	180	シザーズ式高所作業車	2	台					snorkel S3215E
洗い場	181	物干し(ステンレススタンド折りたたみ式)	1	台	○			市	Porksdek ASIN: B0CPL2NHLS 1.5~3m程度伸縮できるもの 屋外使用のため塩害などの耐久性を考慮すること
WWC(1-5)	182	ゴミ箱(蓋付き)	1	個	○				コクヨ イレ-R10SAWN 回転蓋 ※ほかのトイレに設置するゴミ箱とデザイン等をそろえること
WWC(1-5)	183	ゴミ箱(蓋付き)	1	個	○				コクヨ イレ-R10SAWN 回転蓋 ※ほかのトイレに設置するゴミ箱とデザイン等をそろえること
倉庫(1-5)	184	スチール棚(4段)	12	台	○			市	日本ファイリング UG300-76L-5 ※市と協議の上、設置も行うこと
フィルム室	185	自記式温湿度計	1	台				市	シグマ II型温湿度記録計 7210-00
フィルム室	186	軽量棚(6段、耐荷重150kg/段)	12	台	○			市	オカムラ 63型軽量棚 63Y6AX ※市と協議の上、設置も行うこと
フィルム室	187	空気清浄機	1	台	○			市	進和テック フレッシュ・オドコップMF 39-002
借用資料収蔵庫	188	ラッシングレール金具	10	個				市	バーマン ベルトアダプター Jフック接続用 スイベルタイプ・Dリング付 品番6425700000 型番BA-SED
借用資料収蔵庫	189	ラッシングレール金具	10	個				市	バーマン ベルトアダプター 品番6423710000 型番BA-2JE
借用資料収蔵庫	190	ツールワゴンボックス(3段)	1	台	○			市	JEJアステージ ツールワゴンボックス TWB-490G
借用資料収蔵庫	191	スチール棚(4段)	2	台	○			市	日本ファイリングUG300-76L-5 ※市と協議の上、設置も行うこと

部屋名	ID	備品名	数量	単位	提案	更新	新規 製作	維持 管理	型番・寸法・仕様
借用資料収蔵庫	192	落下防止ベルト	10	本				市	北陸ファイリング 5NJ-L12
借用資料収蔵庫	193	自記式温湿度計	1	台				市	シグマ II型温湿度記録計 7210-00
撮影室	194	ジェネレーター	2	個				市	Profoto Pro-11
撮影室	195	ヘッド	4	個				市	Profoto Proヘッドプラス
撮影室	196	延長ケーブル (10m)	4	本				市	Profoto Proヘッド用延長ケーブル (10m)
撮影室	197	ソフトボックス (長方形型)	8	個				市	Profoto Softbox 2×3'
撮影室	198	モノブロックストロボ	4	個				市	Profoto B10X Plus
撮影室	199	フラッシュトリガー	1	台				市	Profoto Connect Pro (Nikon用)
撮影室	200	ライトスタンド	8	脚				市	Profoto Light Stand(8'/2.4m)
撮影室	201	ブームスタンド (スーパーブームセット黒270cm スタンド 付属)	1	台				市	manfrotto 025BS
撮影室	202	ライトスタンド	1	脚				市	mathews B756040J
撮影室	203	撮影用カメラ	2	台				市	Nikon Z7 II 同等品
撮影室	204	交換用レンズ	2	本				市	Nikkor z mc 105mm f/2.8
撮影室	205	交換用レンズ	2	本				市	Nikkor z 24-120mm f/4
撮影室	206	交換用レンズ	2	本				市	Nikkor z mc 50mm f/2.8
撮影室	207	カメラスタンド	2	台				市	トヨ・ウエイトスタンド 101L 41 ※同等品でも可
	208								
	209								
	210								
	211								
	212								
撮影室	213	照度計	1	個				市	セコニック ライトマスタープロL-478D
撮影室	214	カラーチャート大	1	個				市	Calibrite CCC
撮影室	215	カラーチャート小	1	個				市	Calibrite CCP2
撮影室	216	グレーカード	1	個				市	Calibrite CCGB
撮影室	217	カラーチャート横長	1	個				市	コダック カラーセパレーションガイド8
撮影室	218	防湿庫 (3段)	1	台	○			市	東洋リビング ED-80CATP3(B) オートクリーンドライ77L
撮影室	219	背景紙 (グレー系)	1	個	○			市	サベージ バックグラウンドペーパー No.12 スタジオグレイ
撮影室	220	スタンドウエイト	2	個				市	銀一 スタジオウエイトS 10kg 砂入り
撮影室	221	無反射加工アクリル板	1	枚			○	市	※市と協議の上製作すること W550 D400 素材・夜景専用ガラスTEIEN t=5
撮影室	222	無反射加工アクリル板	1	枚			○	市	※市と協議の上製作すること W850 D1200 素材・夜景専用ガラスTEIEN t=5
撮影室	223	傾斜台	1	台			○	市	※市と協議の上製作すること W900 D1800 H600 木製、フェルト貼 (色: グレー系)、斜面下辺に受け (滑り止め) 付
撮影室	224	撮影台	1	台			○	市	※市と協議の上製作すること W900 D900 H200 木製、フェルト貼 (色: グレー)
撮影室	225	マグネットバー	30	個			○	市	※市と協議の上製作すること W150 D20 マグネットは中性紙 (四六判70kg) で包み、やまのりて接着する
撮影室	226	LED照明 (天井固定)	6	台				市	ARRI Sky Panel S-60C L2.008080 (Fixed Center Mount Yoke) ※吊り下げるために必要な配線ダクトも設置すること
撮影室	227	LED照明 (移動用)	4	台				市	ARRI Sky Panel S-60C L2.008078 (Center Mount Yoke)
撮影室	228	温湿度計	1	個				市	エンベックス EX-2831
撮影室	229	ゴミ箱	1	個	○			市	アスペル エバンペール プッシュフタタイプ 30リットル
撮影室	230	ピクチャーレール金具 (フック)	10	個				市	タキヤ Mフリーフック
撮影室	231	ピクチャーレール金具 (フック)	10	個				市	タキヤ Mワンタッチフック
撮影室	232	ピクチャーレール金具 (フック)	10	個				市	タキヤ MSフリーランナー
撮影室	233	ピクチャーレール金具 (ワイヤー)	15	本				市	タキヤ セフティNハンガーセットAφ2.0x2.0m 耐荷重50kg
撮影室	234	ピクチャーレール金具 (ワイヤー)	15	本				市	タキヤ NハンガーセットAφ2.0x2.0m 耐荷重50kg
	235								
デジタル化作業室	236	高色域モニター	3	台				市	EIZO CG2700X-BK IPS液晶 27型 Adobe RGB99%以上カバー
デジタル化作業室	237	大容量記憶媒体	1	個	○			市	SSPD-SUTC8
デジタル化作業室	238	フラットスキャナー	1	台	○			市	セイコーエプソン A4フラットヘッド GT-X980
デジタル化作業室	239	マイクロフィルムスキャナー	1	台				市	ムサシ LS5100R
デジタル化作業室	240	デジタルデータスタンド (複写台)	1	台				市	LPL DS-7
デジタル化作業室	241	デジタルデータライト	2	台				市	LPL DL-1000
デジタル化作業室	242	椅子	2	脚	○			市	オカムラ 81M2RA スタッキング可能なもの
デジタル化作業室	243	スチール棚 (4段)	6	台	○			市	日本ファイリングUG300-76L-5 ※市と協議の上、設置も行うこと
デジタル化作業室	244	温湿度計	1	個				市	エンベックス EX-2831
デジタル化作業室	245	除湿空気清浄機	1	台	○			市	ダイキン うるとさらら ACZ70Z
デジタル化作業室	246	ゴミ箱	1	個	○			市	アスペル エバンペール プッシュフタタイプ 30リットル
	247								
	248								
資料整理室	249	収納棚 (5段) ※同等品	6	台	○			市	日本ファイリングUG300-76L-5 ※市と協議の上、設置も行うこと
資料整理室	250	収納棚 (引き出し、3段)	4	台	○			市	オカムラ 4T73HC パーチカルキャビネット3段 (400W) ※市と協議の上、設置も行うこと
資料整理室	251	収納棚 (引き出し、5段)	2	台	○			市	オカムラ ラテラルキャビネット5段 4B73ZE ※市と協議の上、設置も行うこと
資料整理室	252	除湿空気清浄機	1	台	○			市	ダイキン うるとさらら ACZ70Z
資料整理室	253	温湿度計	1	個				市	エンベックス EX-2831
資料整理室	254	作業台 (折りたたみ式)	4	台				市	広島精機製作所 折りたたみ作業台 36型H840DX
資料整理室	255	小型ミュージアムクリーナー HEPAフィルターキット (室 内用) 基本セット	2	台				市	株式会社バレット 04-6-1
資料整理室	256	赤外線カメラ	1	台				市	OMデジタルソリューション OM-D E-M1X_IR 12-45mm F4.0PRO レンズキット
資料整理室	257	カメラ用三脚	1	脚				市	manfrotto JP-MK190GC4-3WG
資料整理室	258	ゴミ箱	1	個	○			市	アスペル エバンペール プッシュフタタイプ 30リットル
資料整理室	259	ピクチャーレール金具 (フック)	10	個				市	タキヤ Mフリーフック
資料整理室	260	ピクチャーレール金具 (フック)	10	個				市	タキヤ Mワンタッチフック
資料整理室	261	ピクチャーレール金具 (フック)	10	個				市	タキヤ MSフリーランナー
資料整理室	262	ピクチャーレール金具 (ワイヤー)	15	本				市	タキヤ セフティNハンガーセットAφ2.0x2.0m 耐荷重50kg
資料整理室	263	ピクチャーレール金具 (ワイヤー)	15	本				市	タキヤ NハンガーセットAφ2.0x2.0m 耐荷重50kg
資料整理室	264	LEDトレース台 (A2サイズ)	1	台				市	サンワダイレクト 400-TBL006
資料整理室	265	撮影ボックス	1	個				市	ハクバ スタジオボックス75 DSB22-75
資料整理室	266	デジタルデータライト	2	台				市	LPL DL-1000
廊下(1-8)	267	マルチ運搬車 (小)	4	台				市	タキヤ NT-UPM-1280
収蔵庫・収蔵庫棟共通	268	落下防止ベルト (既存棚用)	5500	本	○			市	ナイロン製 幅50mmで全ての棚に適合する長さのものを設置する スチール製棚板数5453本+予備47本

部屋名	ID	備品名	数量	単位	提案	更新	新規 製作	維持 管理	型番・寸法・仕様
収蔵庫・収蔵庫棟共通	269	中性紙ボード t 2.0	5500	枚	○			市	全ての棚板に適合する大きさのt=2.0mm中性紙ボードを設置する スチール製棚板数5453本+予備47本
収蔵庫・収蔵庫棟共通	270	2段式テーブル台車	9	台				市	ニューC S スーパーワゴン (ゴム車) CSWA-907
収蔵庫・収蔵庫棟共通	271	温湿度計	9	台				市	エンベックス、EX-2831
収蔵庫D (1層)	272	ローテーブル	2	台	○			市	木製 4つ足 (折り畳み式) 天板/メラミン化粧板(厚さ28mm)、フラッシュ構造 共貼り 脚/スチールパイプ、焼付き塗装 W1200*D900*H320
収蔵庫D (1層)	273	スチール棚	3	台	○			市	有効5段 NY-A5 詳細仕様は図A-411~A413を参照 W1800*D650*H2300 ※市と協議の上、設置も行うこと
収蔵庫D (1層)	274	スチール棚	2	台	○			市	有効5段 NY-A5 詳細仕様は図A-411~A413を参照 W1800*D450*H2300 ※市と協議の上、設置も行うこと
収蔵庫D (2層)	275	スチール棚	8	台	○			市	有効5段 NY-A5 詳細仕様は図A-411~A413を参照 W1800*D650*H2300 ※市と協議の上、設置も行うこと
収蔵庫D (2層)	276	スチール棚	8	台	○			市	有効5段 NY-A5 詳細仕様は図A-411~A413を参照 W1500*D650*H2300 ※市と協議の上、設置も行うこと
収蔵庫前室(1-1)	277	台車 (折り畳みハンドル)	2	台	○			市	KONGO 23-001
収蔵庫前室(1-1)	278	コードレス掃除機 (充電器付き)	2	台	○			市	マキタCL501DZ 充電式コードレス HEPAフィルターを搭載し排気によって埃や菌を再飛散させないもの
収蔵庫E (1層)	279	上枠付踏み台	1	台	○			市	KONGO 24-001
収蔵庫E (1層)	280	椅子	2	台	○			市	オカムラ 81M2RA スタッキング可能なもの
収蔵庫E (1層)	281	スチール製壁面パネル	21	枚	○			市	NY-B1 詳細仕様は図A-411~A413を参照 W1060*D70*H2000 ※市と協議の上、設置も行うこと
収蔵庫E (1層)	282	スチール棚	7	台	○			市	有効5段 NY-A5 詳細仕様は図A-411~A413を参照 W1800*D650*H1800 ※市と協議の上、設置も行うこと
収蔵庫E (1層)	283	スチール棚	1	台	○			市	有効5段 NY-A5 詳細仕様は図A-411~A413を参照 W1200*D650*H1800 ※市と協議の上、設置も行うこと
収蔵庫E (2層)	284	椅子	2	台	○			市	オカムラ 81M2RA スタッキング可能なもの
収蔵庫E (2層)	285	スチール棚	14	台	○			市	有効5段 NY-A5 詳細仕様は図A-411~A413を参照 W1800*D650*H2300 ※市と協議の上、設置も行うこと
収蔵庫E (2層)	286	スチール棚	27	台	○			市	有効5段 NY-A5 詳細仕様は図A-411~A413を参照 W1500*D650*H2300 ※市と協議の上、設置も行うこと
収蔵庫E (2層)	287	スチール棚	10	台	○			市	有効5段 NY-A5 詳細仕様は図A-411~A413を参照 W1200*D650*H2300 ※市と協議の上、設置も行うこと
収蔵庫E (2層)	288	スチール棚	8	台	○			市	有効5段 NY-A5 詳細仕様は図A-411~A413を参照 W900*D450*H2300 ※市と協議の上、設置も行うこと
収蔵庫E (2層)	289	スチール棚	3	台	○			市	有効5段 NY-A5 詳細仕様は図A-411~A413を参照 W1500*D450*H2300 ※市と協議の上、設置も行うこと
収蔵庫E (2層)	290	スチール棚	5	台	○			市	有効5段 NY-A5 詳細仕様は図A-411~A413を参照 W1200*D450*H2300 ※市と協議の上、設置も行うこと
収蔵庫E (2層)	291	スチール棚	2	台	○			市	有効5段 NY-A5 詳細仕様は図A-411~A413を参照 W1800*D450*H2300 ※市と協議の上、設置も行うこと
収蔵庫F (1層)	292	上枠付踏み台	1	台	○			市	KONGO 24-001
収蔵庫F (1層)	293	椅子	2	台	○			市	オカムラ 81M2RA スタッキング可能なもの
収蔵庫F (2層)	294	椅子	1	台	○			市	オカムラ 81M2RA スタッキング可能なもの
収蔵庫F (2層)	295	スチール棚	16	台	○			市	有効5段 NY-A5 詳細仕様は図A-411~A413を参照 W1800*D650*H1800 ※市と協議の上、設置も行うこと
収蔵庫F (2層)	296	スチール棚	2	台	○			市	有効5段 NY-A5 詳細仕様は図A-411~A413を参照 W900*D650*H1800 ※市と協議の上、設置も行うこと
収蔵庫F (2層)	297	スチール棚	6	台	○			市	有効5段 NY-A5 詳細仕様は図A-411~A413を参照 W1200*D650*H1800 ※市と協議の上、設置も行うこと
収蔵庫前室(1-2)	298	台車 (折り畳みハンドル)	2	台	○			市	KONGO 23-001
収蔵庫前室(1-2)	299	コードレス掃除機 (充電器付き)	2	台	○			市	マキタCL501DZ 充電式コードレス HEPAフィルターを搭載し排気によって埃や菌を再飛散させないもの
収蔵庫G (1層)	300	上枠付踏み台	1	台	○			市	KONGO 24-001
収蔵庫G (1層)	301	椅子	2	台	○			市	オカムラ 81M2RA スタッキング可能なもの
収蔵庫G (2層)	302	スチール棚	15	台	○			市	有効5段 NY-A5 詳細仕様は図A-411~A413を参照 W1800*D650*H2300 ※市と協議の上、設置も行うこと
収蔵庫G (2層)	303	スチール棚	2	台	○			市	有効5段 NY-A5 詳細仕様は図A-411~A413を参照 W1500*D650*H2300 ※市と協議の上、設置も行うこと
収蔵庫G (2層)	304	スチール棚	2	台	○			市	有効5段 NY-A5 詳細仕様は図A-411~A413を参照 W1200*D650*H2300 ※市と協議の上、設置も行うこと
収蔵庫I (1層)	305	木製棚	2	台				市	既存品有効4段の棚板を増設 W1500*D1030*H2000 ※市と協議の上、設置も行うこと
収蔵庫I (1層)	306	木製棚	4	台				市	既存品有効3段の棚板を増設 W1500*D1030*H2000 ※市と協議の上、設置も行うこと
収蔵庫I (1層)	307	木製棚	8	台				市	既存品有効3段の棚板を増設 W1500*D1100*H2000 ※市と協議の上、設置も行うこと
収蔵庫I (1層)	308	上枠付踏み台	1	台	○			市	KONGO 24-001
収蔵庫I (1層)	309	椅子	2	台	○			市	オカムラ 81M2RA スタッキング可能なもの
収蔵庫I (1層)	310	スチール製壁面パネル	21	枚	○			市	NY-B1 詳細仕様は図A-411~A413を参照 W1060*D60*H2100 ※市と協議の上、設置も行うこと
収蔵庫I (1層)	311	床置き木製スノコ	25	台	○			市	KONGO 46-001
収蔵庫I (1層)	312	スチール棚	29	台	○			市	有効5段 NY-A5 詳細仕様は図A-411~A413を参照 W1800*D650*H2300 ※市と協議の上、設置も行うこと
収蔵庫I (1層)	313	スチール棚	3	台	○			市	有効5段 NY-A5 詳細仕様は図A-411~A413を参照 W1500*D650*H2300 ※市と協議の上、設置も行うこと
収蔵庫I (1層)	314	スチール棚	2	台	○			市	有効5段 NY-A5 詳細仕様は図A-411~A413を参照 W1200*D850*H2300 ※市と協議の上、設置も行うこと
収蔵庫I (1層)	315	スチール棚	1	台	○			市	有効5段 NY-A5 詳細仕様は図A-411~A413を参照 W900*D450*H2300 ※市と協議の上、設置も行うこと
収蔵庫I (1層)	316	スチール棚	1	台	○			市	有効5段 NY-A5 詳細仕様は図A-411~A413を参照 W1200*D450*H2300 ※市と協議の上、設置も行うこと
収蔵庫I (2層)	317	木製棚	20	台				市	既存品有効3段の棚板を増設 W1800*D1030*H1800 ※市と協議の上、設置も行うこと
収蔵庫I (2層)	318	木製棚	2	台				市	既存品有効3段の棚板を増設 W2000*D1000*H1800 ※市と協議の上、設置も行うこと
収蔵庫I (1層)	319	スチール棚	1	台	○			市	有効5段 NY-A5 詳細仕様は図A-411~A413を参照 W1500*D1050*H2300 ※市と協議の上、設置も行うこと
収蔵庫I (2層)	320	椅子	2	台	○			市	オカムラ 81M2RA スタッキング可能なもの
収蔵庫I (2層)	321	スチール棚	2	台	○			市	有効5段 NY-A5 詳細仕様は図A-411~A413を参照 W900*D850*H2300 ※市と協議の上、設置も行うこと
収蔵庫I (2層)	322	スチール棚	6	台	○			市	有効5段 NY-A5 詳細仕様は図A-411~A413を参照 W1500*D850*H2300 ※市と協議の上、設置も行うこと
収蔵庫H (1層)	323	木製棚	6	台				市	既存品有効3段の棚板を増設 W1500*D1030*H2000 ※市と協議の上、設置も行うこと
収蔵庫H (1層)	324	木製棚	2	台				市	既存品有効3段の棚板を増設 W1000*D1030*H2000 ※市と協議の上、設置も行うこと
収蔵庫H (1層)	325	上枠付踏み台	1	台	○			市	KONGO 24-001
収蔵庫H (1層)	326	椅子	2	台	○			市	オカムラ 81M2RA スタッキング可能なもの
収蔵庫H (1層)	327	スチール棚	74	台	○			市	有効5段 NY-A5 詳細仕様は図A-411~A413を参照 W1800*D650*H2300 ※市と協議の上、設置も行うこと

部屋名	ID	備品名	数量	単位	提案	更新	新規 製作	維持 管理	型番・寸法・仕様
収蔵庫H (1層)	328	スチール棚	3	台	○			市	有効5段 NY-A5 詳細仕様は図A-411~A413を参照 W900*D650*H2300 ※市と協議の上、設置も行うこと
収蔵庫H (1層)	329	スチール棚	2	台	○			市	有効5段 NY-A5 詳細仕様は図A-411~A413を参照 W1200*D850*H2300 ※市と協議の上、設置も行うこと
収蔵庫H (2層)	330	木製棚	20	台				市	既存品有効3段の棚板を増設 W1800*D1030*H1800 ※市と協議の上、設置も行うこと
収蔵庫H (2層)	331	椅子	2	台	○			市	オカムラ 81M2RA スタッキング可能なもの
収蔵庫H (2層)	332	スチール棚	6	台	○			市	有効5段 NY-A5 詳細仕様は図A-411~A413を参照 W1800*D850*H2300 ※市と協議の上、設置も行うこと
収蔵庫H (2層)	333	スチール棚	3	台	○			市	有効5段 NY-A5 詳細仕様は図A-411~A413を参照 W900*D850*H2300 ※市と協議の上、設置も行うこと
収蔵庫H (2層)	334	スチール棚	2	台	○			市	有効5段 NY-A5 詳細仕様は図A-411~A413を参照 W1200*D850*H2300 ※市と協議の上、設置も行うこと
収蔵庫H (2層)	335	スチール棚	2	台	○			市	有効5段 NY-A5 詳細仕様は図A-411~A413を参照 W1200*D650*H2300 ※市と協議の上、設置も行うこと
収蔵庫H (2層)	336	スチール棚	6	台	○			市	有効5段 NY-A5 詳細仕様は図A-411~A413を参照 W1800*D650*H2300 ※市と協議の上、設置も行うこと
収蔵庫棟前室	337	台車 (折り畳みハンドル)	2	台	○			市	KONGO 23-001
収蔵庫棟前室	338	コードレス掃除機 (充電器付き)	2	台	○			市	マキタCL501DZ 充電式コードレス HEPAフィルターを搭載し排気によって埃や菌を再飛散させないもの
収蔵庫棟前室	339	スリッパラック	2	台	○			市	山崎実業 収納可能数6足
収蔵庫棟共通	340	ピクチャーレール金具 (フック)	5	個				市	タキヤ Mフリーフック
収蔵庫棟共通	341	ピクチャーレール金具 (フック)	5	個				市	タキヤ Mワンタッチフック
収蔵庫棟共通	342	ピクチャーレール金具 (フック)	5	個				市	タキヤ MSフリーランナー
収蔵庫棟共通	343	ピクチャーレール金具 (ワイヤー)	8	個				市	タキヤ セフティNハンガーセットAφ2.0x2.0m 耐荷重50kg
収蔵庫棟共通	344	ピクチャーレール金具 (ワイヤー)	8	個				市	タキヤ NハンガーセットAφ2.0x2.0m 耐荷重50kg
新収蔵庫A (1層目)	345	上枠付踏み台	1	台	○			市	KONGO 24-001
新収蔵庫A (1層目)	346	机	1	台	○			市	KONGO 01-661
新収蔵庫A (1層目)	347	椅子	2	台	○			市	オカムラ 81M2RA スタッキング可能なもの
新収蔵庫A (1層目)	348	スチール棚	1	台	○			市	有効5段 NY-A5 詳細仕様は図A-411~A413を参照 W900*D650*H2105 ※市と協議の上、設置も行うこと
新収蔵庫A (1層目)	349	スチール棚	2	台	○			市	有効5段 NY-A5 詳細仕様は図A-411~A413を参照 W1200*D650*H2105 ※市と協議の上、設置も行うこと
新収蔵庫A (1層目)	350	スチール棚	6	台	○			市	有効5段 NY-A5 詳細仕様は図A-411~A413を参照 W1500*D650*H2105 ※市と協議の上、設置も行うこと
新収蔵庫A (1層目)	351	スチール棚	31	台	○			市	有効5段 NY-A5 詳細仕様は図A-411~A413を参照 W1800*D650*H2105 ※市と協議の上、設置も行うこと
新収蔵庫A (1層目)	352	スチール棚	1	台	○			市	有効5段 NY-A5 詳細仕様は図A-411~A413を参照 W900*D850*H2105 ※市と協議の上、設置も行うこと
新収蔵庫A (1層目)	353	スチール棚	1	台	○			市	有効5段 NY-A5 詳細仕様は図A-411~A413を参照 W1200*D850*H2105 ※市と協議の上、設置も行うこと
新収蔵庫A (1層目)	354	スチール棚	2	台	○			市	有効5段 NY-A5 詳細仕様は図A-411~A413を参照 W1800*D850*H2105 ※市と協議の上、設置も行うこと
新収蔵庫A (1層目)	355	スチール棚	1	台	○			市	有効2段 NY-A3 最下段土器収納 詳細仕様は図A-411~A413を参照 W900*D850*H2105 ※市と協議の上、設置も行うこと
新収蔵庫A (1層目)	356	スチール棚	1	台	○			市	有効2段 NY-A3 最下段土器収納 詳細仕様は図A-411~A413を参照 W1200*D850*H2105 ※市と協議の上、設置も行うこと
新収蔵庫A (1層目)	357	スチール棚	11	台	○			市	有効2段 NY-A3 最下段土器収納 詳細仕様は図A-411~A413を参照 W1800*D850*H2105 ※市と協議の上、設置も行うこと
新収蔵庫A (1層目)	358	スチール棚	12	台	○			市	有効2段 NY-A3 最下段土器収納 詳細仕様は図A-411~A413を参照 W1800*D1050*H2105 ※市と協議の上、設置も行うこと
新収蔵庫A (2層目)	359	スチール棚	1	台	○			市	有効5段 NY-A5 詳細仕様は図A-411~A413を参照 W900*D650*H2105 ※市と協議の上、設置も行うこと
新収蔵庫A (2層目)	360	スチール棚	9	台	○			市	有効5段 NY-A5 詳細仕様は図A-411~A413を参照 W1500*D650*H2105 ※市と協議の上、設置も行うこと
新収蔵庫A (2層目)	361	スチール棚	51	台	○			市	有効5段 NY-A5 詳細仕様は図A-411~A413を参照 W1800*D650*H2105 ※市と協議の上、設置も行うこと
新収蔵庫A (2層目)	362	スチール棚	2	台	○			市	有効5段 NY-A5 詳細仕様は図A-411~A413を参照 W1200*D920*H2105 ※市と協議の上、設置も行うこと
新収蔵庫A (2層目)	363	スチール棚	14	台	○			市	有効5段 NY-A5 詳細仕様は図A-411~A413を参照 W1800*D920*H2105 ※市と協議の上、設置も行うこと
新収蔵庫B (1層目)	364	上枠付踏み台	1	台	○			市	KONGO 24-001
新収蔵庫B (1層目)	365	机	1	台	○			市	KONGO 01-661
新収蔵庫B (1層目)	366	椅子	2	台	○			市	オカムラ 81M2RA スタッキング可能なもの
新収蔵庫B (1層目)	367	スチール製壁面パネル	19	枚	○			市	NY-B1 詳細仕様は図A-411~A413を参照 W1060*D60*H2100 ※市と協議の上、設置も行うこと
新収蔵庫B (1層目)	368	スチール製壁面パネル	2	枚	○			市	NY-B1 詳細仕様は図A-411~A413を参照 W860*D60*H2100 ※市と協議の上、設置も行うこと
新収蔵庫B (1層目)	369	スチール製壁面パネル	4	枚	○			市	NY-B1 詳細仕様は図A-411~A413を参照 W1260*D60*H2100 ※市と協議の上、設置も行うこと
新収蔵庫B (1層目)	370	スチール棚	3	台	○			市	有効5段 NY-A5 詳細仕様は図A-411~A413を参照 W900*D450*H2105 ※市と協議の上、設置も行うこと
新収蔵庫B (1層目)	371	スチール棚	7	台	○			市	有効5段 NY-A5 詳細仕様は図A-411~A413を参照 W1800*D450*H2105 ※市と協議の上、設置も行うこと
新収蔵庫B (1層目)	372	スチール棚	27	台	○			市	有効5段 NY-A5 詳細仕様は図A-411~A413を参照 W900*D650*H2105 ※市と協議の上、設置も行うこと
新収蔵庫B (1層目)	373	スチール棚	10	台	○			市	有効5段 NY-A5 詳細仕様は図A-411~A413を参照 W1200*D650*H2105 ※市と協議の上、設置も行うこと
新収蔵庫B (1層目)	374	スチール棚	13	台	○			市	有効5段 NY-A5 詳細仕様は図A-411~A413を参照 W1500*D650*H2105 ※市と協議の上、設置も行うこと
新収蔵庫B (1層目)	375	スチール棚	66	台	○			市	有効5段 NY-A5 詳細仕様は図A-411~A413を参照 W1800*D650*H2105 ※市と協議の上、設置も行うこと
新収蔵庫B (1層目)	376	スチール棚	2	台	○			市	有効5段 NY-A5 詳細仕様は図A-411~A413を参照 W900*D650*H2105 ※市と協議の上、設置も行うこと
新収蔵庫B (1層目)	377	スチール棚	2	台	○			市	有効5段 NY-A5 詳細仕様は図A-411~A413を参照 W1200*D650*H2105 ※市と協議の上、設置も行うこと
新収蔵庫B (1層目)	378	スチール棚	2	台	○			市	有効5段 NY-A5 詳細仕様は図A-411~A413を参照 W1500*D650*H2105 ※市と協議の上、設置も行うこと
新収蔵庫B (1層目)	379	スチール棚	6	台	○			市	有効5段 NY-A5 詳細仕様は図A-411~A413を参照 W1800*D650*H2105 ※市と協議の上、設置も行うこと
新収蔵庫B (1層目)	380	スチール製壁面パネル	32	枚	○			市	NY-B1 詳細仕様は図A-411~A413を参照 W1060*D60*H2100 ※市と協議の上、設置も行うこと
新収蔵庫B (2層目)	381	スチール棚	18	台	○			市	有効5段 NY-A5 詳細仕様は図A-411~A413を参照 W900*D650*H2105 ※市と協議の上、設置も行うこと
新収蔵庫B (2層目)	382	スチール棚	18	台	○			市	有効5段 NY-A5 詳細仕様は図A-411~A413を参照 W1200*D650*H2105 ※市と協議の上、設置も行うこと
新収蔵庫B (2層目)	383	スチール棚	19	台	○			市	有効5段 NY-A5 詳細仕様は図A-411~A413を参照 W1500*D650*H2105 ※市と協議の上、設置も行うこと

部署名	ID	備品名	数量	単位	提案	更新	新規 製作	維持 管理	型番・寸法・仕様
新収蔵庫B(2層目)	384	スチール棚	37	台	○			市	有効5段 NY-A5 詳細仕様は図A-411~A413を参照 W1800*D650*H2105 ※市と協議の上、設置も行うこと
新収蔵庫B(2層目)	385	スチール棚	4	台	○			市	有効5段 NY-A5 詳細仕様は図A-411~A413を参照 W900*D850*H2105 ※市と協議の上、設置も行うこと
新収蔵庫B(2層目)	386	スチール棚	2	台	○			市	有効5段 NY-A5 詳細仕様は図A-411~A413を参照 W1200*D850*H2105 ※市と協議の上、設置も行うこと
新収蔵庫B(2層目)	387	スチール棚	4	台	○			市	有効5段 NY-A5 詳細仕様は図A-411~A413を参照 W1200*D650*H2105 ※市と協議の上、設置も行うこと
新収蔵庫B(2層目)	388	スチール棚	6	台	○			市	有効5段 NY-A5 詳細仕様は図A-411~A413を参照 W1500*D650*H2105 ※市と協議の上、設置も行うこと
新収蔵庫B(2層目)	389	スチール棚	6	台	○			市	有効5段 NY-A5 詳細仕様は図A-411~A413を参照 W1800*D650*H2105 ※市と協議の上、設置も行うこと
新収蔵庫B(2層目)	390	スチール製筆筒	3	台	○			市	KONGO 05-082 有効10段 W1375*D989*H921 ※市と協議の上、設置も行うこと
新収蔵庫C(1層目)	391	上枠付踏み台	1	台	○			市	KONGO 24-001
新収蔵庫C(1層目)	392	机	1	台	○			市	KONGO 01-661
新収蔵庫C(1層目)	393	椅子	3	台	○			市	オカムラ 81M2RA スタッキング可能なもの
新収蔵庫C(1層目)	394	スチール製壁面パネル	12	枚	○			市	植保管用具付き NY-B1 詳細仕様は図A-411~A413を参照 W1060*D60*H2100 ※市と協議の上、設置も行うこと
新収蔵庫C(1層目)	395	スチール製壁面パネル	4	枚	○			市	NY-B1 詳細仕様は図A-411~A413を参照 W1060*D60*H2400 ※市と協議の上、設置も行うこと
新収蔵庫C(1層目)	396	スチール製壁面パネル	1	枚	○			市	NY-B1 詳細仕様は図A-411~A413を参照 W1260*D60*H2400 ※市と協議の上、設置も行うこと
新収蔵庫C(1層目)	397	木製筆筒(刀剣用)	9	台	○		○	市	※市と協議の上製作し、製作すること 木製(檜) (上部) 観音開き 有効5段、棚板スライド式 棚板に治具(刀剣の支える窪み)を3か所設置 棚板1枚につき刀剣を5振収納できること 下4段は高さ(内寸)12cm確保すること 最上段は高さ(内寸)44cm確保し、棚板は固定、治具は取り付けずフラット (下部) 引き出しを2つ用意し、それぞれ高さ(内寸)24cm確保すること W1400 D1000 H2000
新収蔵庫C(1層目)	398	スチール製屏風棚	1	台	○			市	有効1段 中仕切タイプ付 NY-J1 詳細仕様は図A-411~A413を参照 W1200*D850*H2105 ※市と協議の上、設置も行うこと
新収蔵庫C(1層目)	399	スチール製屏風棚	10	台	○			市	有効1段 中仕切タイプ付 NY-J1 詳細仕様は図A-411~A413を参照 W1800*D850*H2105 ※市と協議の上、設置も行うこと
新収蔵庫C(1層目)	400	スチール棚	5	台	○			市	有効5段 NY-A5 詳細仕様は図A-411~A413を参照 W900*D650*H2105 ※市と協議の上、設置も行うこと
新収蔵庫C(1層目)	401	スチール棚	2	台	○			市	有効5段 NY-A5 詳細仕様は図A-411~A413を参照 W1200*D650*H2105 ※市と協議の上、設置も行うこと
新収蔵庫C(1層目)	402	スチール棚	6	台	○			市	有効5段 NY-A5 詳細仕様は図A-411~A413を参照 W1800*D650*H2105 ※市と協議の上、設置も行うこと
新収蔵庫C(1層目)	403	スチール棚	1	台	○			市	有効5段 NY-A5 詳細仕様は図A-411~A413を参照 W900*D850*H2105 ※市と協議の上、設置も行うこと
新収蔵庫C(1層目)	404	スチール棚	4	台	○			市	有効5段 NY-A5 詳細仕様は図A-411~A413を参照 W1800*D850*H2105 ※市と協議の上、設置も行うこと
新収蔵庫C(1層目)	405	スチール棚	2	台	○			市	有効5段 NY-A5 詳細仕様は図A-411~A413を参照 W900*D1050*H2105 ※市と協議の上、設置も行うこと
新収蔵庫C(1層目)	406	スチール棚	5	台	○			市	有効5段 NY-A5 詳細仕様は図A-411~A413を参照 W1200*D650*H2105 ※市と協議の上、設置も行うこと
新収蔵庫C(1層目)	407	スチール棚	5	台	○			市	有効5段 NY-A5 詳細仕様は図A-411~A413を参照 W1500*D650*H2105 ※市と協議の上、設置も行うこと
新収蔵庫C(1層目)	408	スチール棚	48	台	○			市	有効5段 NY-A5 詳細仕様は図A-411~A413を参照 W1800*D650*H2105 ※市と協議の上、設置も行うこと
新収蔵庫C(1層目)	409	スチール製屏風棚	2	台	○			市	有効1段 中仕切タイプ付 NY-J1 詳細仕様は図A-411~A413を参照 W1800*D850*H2105 ※市と協議の上、設置も行うこと
新収蔵庫C(1層目)	410	スチール製壁面パネル	24	枚	○			市	3面(コの字型) NY-B1 詳細仕様は図A-411~A413を参照 W1060*D60*H2100 ※市と協議の上、設置も行うこと
新収蔵庫C(1層目)	411	木製台車	24	台	○		○	市	※市と協議の上製作すること 台車本体の台面はスギ積層材(一面超仕上げ)四面無節、白太源平混合 台車本体の四方側面はスギ練付材(木口はスギ無垢材)で、フラッシュ構造(美術館・博物館用 防虫板芯) キャスターはウレタン車輪(車輪直径75mm)固定 一台につきフリーロックを1個付ける W900*D900*H120
新収蔵庫C(2層目)	412	スチール製壁面パネル	1	枚	○			市	NY-B1 詳細仕様は図A-411~A413を参照 W2180*D60*H2100 ※市と協議の上、設置も行うこと
新収蔵庫C(2層目)	413	スチール製引き出し棚	1	台	○			市	有効12段 NY-L12 詳細仕様は図A-411~A413を参照 W1500*D650*H2105 ※市と協議の上、設置も行うこと
新収蔵庫C(2層目)	414	スチール製引き出し棚	9	台	○			市	有効12段 NY-L12 詳細仕様は図A-411~A413を参照 W1800*D650*H2105 ※市と協議の上、設置も行うこと
新収蔵庫C(2層目)	415	スチール棚	24	台	○			市	有効5段 NY-A5 詳細仕様は図A-411~A413を参照 W900*D650*H2105 ※市と協議の上、設置も行うこと
新収蔵庫C(2層目)	416	スチール棚	11	台	○			市	有効5段 NY-A5 詳細仕様は図A-411~A413を参照 W1200*D650*H2105 ※市と協議の上、設置も行うこと
新収蔵庫C(2層目)	417	スチール棚	1	台	○			市	有効5段 NY-A5 詳細仕様は図A-411~A413を参照 W1500*D650*H2105 ※市と協議の上、設置も行うこと
新収蔵庫C(2層目)	418	スチール棚	88	台	○			市	有効5段 NY-A5 詳細仕様は図A-411~A413を参照 W1800*D650*H2105 ※市と協議の上、設置も行うこと
新収蔵庫C(2層目)	419	スチール棚	4	台	○			市	有効5段 NY-A5 詳細仕様は図A-411~A413を参照 W900*D850*H2105 ※市と協議の上、設置も行うこと
新収蔵庫C(2層目)	420	スチール棚	3	台	○			市	有効5段 NY-A5 詳細仕様は図A-411~A413を参照 W1200*D850*H2105 ※市と協議の上、設置も行うこと
新収蔵庫C(2層目)	421	スチール棚	2	台	○			市	有効5段 NY-A5 詳細仕様は図A-411~A413を参照 W1500*D850*H2105 ※市と協議の上、設置も行うこと
新収蔵庫C(2層目)	422	スチール棚	8	台	○			市	有効5段 NY-A5 詳細仕様は図A-411~A413を参照 W1800*D850*H2105 ※市と協議の上、設置も行うこと
新収蔵庫C(2層目)	423	スチール棚	20	台	○			市	有効5段 NY-A5 詳細仕様は図A-411~A413を参照 W1800*D650*H2105 ※市と協議の上、設置も行うこと
新収蔵庫C(2層目)	424	スチール製引き出し棚	2	台	○			市	有効12段 NY-L12 詳細仕様は図A-411~A413を参照 W1800*D650*H2105 ※市と協議の上、設置も行うこと
新収蔵庫C(2層目)	425	スチール製書架	28	台	○			市	KONGO KCJA351-266WAR W900*D660*H1900 ※市と協議の上、設置も行うこと
新収蔵庫C(2層目)	426	スチール製書架	20	台	○			市	KONGO KCJA351-266WAR W900*D310*H1900 ※市と協議の上、設置も行うこと
新収蔵庫C	427	アルミフレーム額縁(A1)	50	枚				市	新日本造形(アルナ) アルミフレーム・オープンスライド 533-301
新収蔵庫C	428	アルミフレーム額縁(B2)	30	枚				市	新日本造形(アルナ) アルミフレーム・オープンスライド 533-301
新収蔵庫C	429	アルミフレーム額縁(B3)	20	枚				市	新日本造形(アルナ) アルミフレーム・オープンスライド 533-301
新収蔵庫C	430	木製額(浮世絵1枚物用)	20	枚				市	額縁のタカハシ D717-大衣 隅丸仕上げ・ミュージアムアクリル入り

部屋名	ID	備品名	数量	単位	提案	更新	新規 製作	維持 管理	型番・寸法・仕様
新収蔵庫C	431	木製額（浮世絵2枚続用）	10	枚				市	額縁のタカハシ D717-三々 隅丸仕上げ・ミュージアムアクリル入り
新収蔵庫C	432	木製額（浮世絵3枚続用）	15	枚				市	額縁のタカハシ D717-4590 隅丸仕上げ・ミュージアムアクリル入り
新収蔵庫C	433	大型デジタルデータライト	1	台				市	LPL DL-1000SET2
新収蔵庫C	434	キャスター付ライトスタンド	2	台				市	manfrotto ベビースタジオスタンド 299B
熱源機械室	435	除湿器	10	台	○	○			アイリスオーヤマ大型除湿機 IJCG-A75-B ブラック 定格除湿能力 75L/日
熱源機械室	436	除湿器	5	台	○	○			アイリスオーヤマハイブリッド式除湿機 16L IJH-L160-H グレー 最大除湿能力60Hz：16L/日
ロッカー室	437	鍵式ロッカー・4人用	2	台	○	○			オカムラ 4554FZ ZA75
ロッカー室	438	鍵式ロッカー・8人用	1	台	○	○			オカムラ 4554FZ ZA75
ロッカー室	439	鍵式ロッカー・10人用	1	台	○	○			オカムラ 4554FZ ZA75
ロッカー室	440	鍵式ロッカー・2人用（バリアフリー）	1	台	○	○			オカムラ 4554FZ ZA75
ロッカー室	441	ミニテーブル（荷物整理用）	2	台	○	○			オカムラ MS52MA-MK37
救護室(1-1)	442	ベッド	1	台	○				コクヨ 診察台HP-D4VVZ62 ※同室の什器類の親和性に配慮すること。 ※救護室(1-1)・救護室(2-1)・救護室(2-2)で同種のものを用意すること
救護室(1-1)	443	ワゴン（荷物置き）	1	台	○				コクヨ 脱衣カゴHP-DK20CWN キャスター付 ※同室の什器類の親和性に配慮すること。 ※救護室(1-1)・救護室(2-1)・救護室(2-2)で同種のものを用意すること
救護室(1-1)	444	ワゴンの籠	1	個	○				コクヨ HPA-DKBWN ID443で使用できるもの ※同室の什器類の親和性に配慮すること。 ※救護室(1-1)・救護室(2-1)・救護室(2-2)で同種のものを用意すること
救護室(1-1)	445	椅子	2	脚	○				PLUS MC-S10 固定式 ※同室の什器類の親和性に配慮すること ※救護室(1-1)・救護室(2-1)・救護室(2-2)で同種のものを用意すること
救護室(1-1)	446	寝具一式	2	式	○	○			掛・敷布団、枕、シーツ、枕カバー、タオルケットを含む ※同室の什器類の親和性に配慮すること ※救護室(1-1)・救護室(2-1)・救護室(2-2)で同種のものを用意すること
救護室(1-1)	447	テーブル	1	台	○				オカムラ MS85BK-MG07 キャスター付き ※同室の什器類の親和性に配慮すること。
救護室(1-1)	448	ゴミ箱（蓋付き）	1	個	○				コクヨ イレ-R10SAWN 回転蓋 ※ほかのトイレに設置するゴミ箱とデザイン等をそろえること
救護室(1-1)	449	救急用品	1	式	○				オオサキメディカル 救急セット 00054256
救護室(1-1)	450	収納棚（備品収納用）	1	台	○				コクヨ WM-K49SAW INVENTストレージ上置き用 ※同室の什器類の親和性に配慮すること。 ※救護室(1-1)・救護室(2-1)・救護室(2-2)で同種のものを用意すること
授乳室(1-1)	451	ソファ（1人用）	2	脚	○				オカムラ 23F1AA PC44 ※授乳室・授乳室(1-1)・休憩スペース（KWC前）で同種のものを用意すること
授乳室(1-1)	452	荷物置き台	2	台	○				オカムラ L891SX MG07 ※授乳室・授乳室(1-1)・キッズトイレで同種のものを用意すること
	453								
	454								
	455								
	456								
	457								
	458								
	459								
	460								
	461								
	462								
	463								
	464								
	465								
	466								
	467								
	468								
	469								
	470								
	471								
	472								
	473								
	474								
	475								
	476								
	477								
	478								
	479								
	480								
	481								
	482								
	483								
	484								
	485								
	486								
	487								
	488								
	489								
特別閲覧室	490	図書閲覧用机	2	台	○			市	キハラ 木製キャレルデスクB照明付き 328-44 W1000 D700 H1200 奥行きがD700程度を確保すること 照明が内蔵されていること ※同室の什器類の親和性に配慮すること
特別閲覧室	491	図書閲覧用椅子	2	脚	○			市	コクヨ ビエガCK-722PAWGX6-WN キャスター付き、スタッキング可能なもの ※体験学習室(1)・特別閲覧室・バックヤード(1)で同種のものを用意すること ※同室の什器類の親和性に配慮すること。
特別閲覧室	492	作業台用椅子	8	脚	○			市	コクヨ ビエガCK-722PAWGX6-WN キャスター付き、スタッキング可能なもの ※体験学習室(1)・特別閲覧室・バックヤード(1)で同種のものを用意すること ※同室の什器類の親和性に配慮すること。
特別閲覧室	493	台車（2段）	1	台				市	サカエ 特性四輪車 TAW-88F W1240 D780 H909
特別閲覧室	494	作業用具ワゴン	1	台				市	サカエ エースワゴン A-21B
特別閲覧室	495	ブックトラック（片面・3段）	1	台				市	埼玉福祉会 9800-5947 ブックトラック 片面 3段

部屋名	ID	備品名	数量	単位	提案	更新	新規 製作	維持 管理	型番・寸法・仕様
特別閲覧室	496	衣桁土台（金属製・逆T字型・大）	1	台			○	市	※市と協議の上製作すること 店研創意（ストア・エクスプレス）・T字ハンガー・丸パイプ・白【3738-5569】のような形状に以下の条件を加えたもの T字型で、袖を通す部分に穴があり長さを調整できる腕木400を2本入れることができるもの 片側最大500延長でき長さ調整L800を確保する T字パーツを差し込む垂直棒に穴があり、約100mm間隔で高さを調節できるもの 高さ1220-1700 取外し式（金属製）
特別閲覧室	497	衣桁T字パーツ（金属製・中）	1	台			○	市	※市と協議の上製作すること 店研創意（ストア・エクスプレス） T字ハンガー・丸パイプ・白【3738-5569】のような形状に以下の条件を加えたもの T字型で、袖を通す部分に穴があり長さを調整できる腕木400を2本入れることができるもの 片側最大500延長でき長さ調整L800を確保する 取外し式（金属製）
特別閲覧室	498	畳	16	枚	○				埼玉福祉会 9134-4321 W820 D820 H30 ※特別閲覧室・体験学習室(2)で同種のものを用意すること。
特別閲覧室	499	スタッフ作業机	1	台	○			市	ココロ TIN-SK1509H-BP1P11 イニシア昇降フラップテーブル（角型天板） キャスター付きでフラップ可能なもの W900 D1500 H720～（Hは調整可能なものとする） ※体験学習室(1)・体験学習室(2)・特別閲覧室・バックヤード（1）で同種のものを用意すること ※同室の什器類の親和性に配慮すること。
特別閲覧室	500	スタッフ作業椅子	1	脚	○			市	ココロ ビエガCK-722PAWGXB6-WN キャスター付き、スタッキング可能なものとする。 ※体験学習室(1)・体験学習室(2)・特別閲覧室・バックヤード(1)で同種のものを用意すること ※同室の什器類の親和性に配慮すること。
特別閲覧室	501	本棚	3	台	○			市	埼玉福祉会 9122-4023 棚板の耐荷重40キロ程度確保すること ※同室の什器類の親和性に配慮すること。
特別閲覧室	502	デジタルデータスタンド（複写台）	1	台				市	LPL DS-7
特別閲覧室	503	ピクチャーレール金具（フック）	10	個				市	タキヤ Mフリーフック
特別閲覧室	504	ピクチャーレール金具（フック）	10	個				市	タキヤ Mワンタッチフック
特別閲覧室	505	ピクチャーレール金具（フック）	10	個				市	タキヤ MSフリーランナー
特別閲覧室	506	ピクチャーレール金具（ワイヤー）	15	本				市	タキヤ セフティNハンガーセットAφ2.0x2.0m 耐荷重50kg
特別閲覧室	507	ピクチャーレール金具（ワイヤー）	15	本				市	タキヤ NハンガーセットAφ2.0x2.0m 耐荷重50kg
バックヤード(1)	508	作業机	1	台	○			市	ココロ TIN-SK1509H-BP1P11 イニシア昇降フラップテーブル（角型天板） キャスター付きでフラップ可能なもの W900 D1500 H720～（Hは調整可能なものとする） ※体験学習室(1)・特別閲覧室・バックヤード（1）で同種のものを用意すること ※同室の什器類の親和性に配慮すること
バックヤード(1)	509	作業用椅子	10	脚	○			市	ココロ ビエガCK-722PAWGXB6-WN キャスター付き、スタッキング可能なものとする。 ※体験学習室(1)・特別閲覧室・バックヤード(1)で同種のものを用意すること ※同室の什器類の親和性に配慮すること。
バックヤード(1)	510	脚立	1	脚	○			市	長谷川工業 アルミ幅広兼用脚立 RS-15B 天板高さは140cm程度を確保すること
バックヤード(1)	511	コードリール（30m）	1	個	○			市	ハタヤリミテッド レインボーリール 温度センサー付コードリール S-30S 屋内での使用を想定したもの 30m程度の長さを確保すること
バックヤード(1)	512	サーキュレーター	2	台	○			市	アイリスオーヤマ サーキュレーター PCF-HM23-W 20畳程度の送付域を確保するもので、静粛、首振り機能がついたもの
オープンテラス	513	屋外テーブル	5	台	○	○			オカムラ 8256BB GG26 強風対策しているもの 天板に水がたまらないもの ※オープンテラス・収蔵庫棟ピロティで同種のものを用意すること ※盗難防止に配慮すること
オープンテラス	514	屋外椅子	20	脚	○	○			オカムラ 8256AB ZF76 強風対策しているもの 座面に水がたまらないもの ※オープンテラス・収蔵庫棟ピロティで同種のものを用意すること ※盗難防止に配慮すること
オープンテラス	515	ゴミ箱（缶・ビン用およびPETボトル用）	2	個	○	○			山崎産業 リサイクルボックスTI-90 缶用・PET用の蓋つき、容積90リットル程度 強風対策の重りをつけられるもの、耐候性のあるもの ※オープンテラス・収蔵庫棟ピロティで同種のものを用意すること
風除室(2)	516	傘立て	4	個	○	○			オカムラ L971ZB-S01（68本収納タイプ） ※ほかの出入りに設置するものとデザイン等をそろえること
風除室(2)	517	泥除けマット（屋外用）	2	枚	○	○			テラモト MR-139-248-4 ケミタングルソフト 裏地有、土砂汚れ水分除去に優れたもの W900×D1800 ※ほかの出入りに設置するものとデザイン等をそろえること
風除室(2)	518	泥除けマット（屋内用）	2	枚	○	○			3M N4BRO1200X1800D ノーマッドカーペットマット4000 土砂汚れ水分除去に優れたもの ※ほかの出入りに設置するものとデザイン等をそろえること
ロビー(1)	519	サインスタンド	1	台	○				オカムラ L978GB ZA75 枠カバー付き
ロビー(1)	520	イベント案内サイネージ	1	台	○	○			掲示板ネクスト+SONY FW-65BZ30 データ差し込み式 セイコーデジタルサイネージなどのシステム付き 本日の展示・イベント情報が一覧できるもの ※ID520・581・582と同じシステムを導入し、階段(1)や2階柱のサイネージなどの複数箇所への 配信が可能なもの ※市と協議の上、設置も行うこと
ロビー(1)	521	ベンチ	3	脚	○				アルテック KIKIベンチ2シーター ※ロビー・ホワイエ・グランドホール・ミュージアムモールで同種のものを用意すること
ロビー(2)	522	荷物置き	6	台	○				マキテック MJR-5C-K-M3
MWC(1-2)	523	ゴミ箱（蓋付き）	1	個	○				ココロ イレ-R10SAWN 回転蓋 ※ほかのトイレに設置するゴミ箱とデザイン等をそろえること
HWC(1-3)	524	ゴミ箱（蓋付き）	1	個	○				ココロ イレ-R10SAWN 回転蓋 ※ほかのトイレに設置するゴミ箱とデザイン等をそろえること
MWC(1-2)	525	ゴミ箱（蓋付き）	1	個	○				ココロ イレ-R10SAWN 回転蓋 ※ほかのトイレに設置するゴミ箱とデザイン等をそろえること
控室	526	テーブル	1	台	○				オカムラ 87BAGSMX61（天板長円形）
控室	527	ソファー	2	脚	○				オカムラ LX17AS-FSM6
控室	528	ロッカー	1	台	○	○			オカムラ 4563AZ-ZA75（3人用、錠付き）
控室	529	スノコ	2	個	○				オカムラ L991TB-GE28（抗菌性カラスノコ）
控室	530	化粧台（鏡台）	1	台	○				オカムラ 4542ED-MX61（ロータイプ照明付き）
控室	531	スツール	3	脚	○				オカムラ MS64SE-PE54
控室	532	手洗い台	1	台	○				LIXIL(INAX) FTV1N-500/VP1W 狭いスペースでも設置可能なシンプルな洗面台
控室	533	フィッティングルーム（1人用）	1	台	○				ストア・エクスプレス 木製フィッティングルームラウンドタイプ61-138-4-2 省スペースで空間を区切れるもの
控室	534	フィッティングルームカーテン	1	枚	○				ストア・エクスプレス 木製フィッティングルームラウンドタイプセット品 61-139-4-4
ホワイエ	535	ベンチ	3	台	○				アルテック KIKIベンチ2シーター ※ロビー・ホワイエ・グランドホール・ミュージアムモールで同種のものを用意すること
講堂	536	卓上マイクスタンド	4	本	○				TOA ST-66A
講堂	537	フロアマイクスタンド	4	本	○				TOA ST-322B
講堂	538	収納キャビネット	1	式	○				サンワサプライ CP-SVCMULT6 マイク、マイクスタンド、コード類を収納できるもの
講堂	539	サインスタンド	3	台	○				オカムラ L981DA-ZE18 枠カバー付き A3縦はさみこみ可能

部屋名	ID	備品名	数量	単位	提案	更新	新規 製作	維持 管理	型番・寸法・仕様
講堂	540	演台	1	台	○				オカムラ 4303FK-MX53
講堂	541	演題横花台	1	台	○				オカムラ 4303FF-MX53
講堂	542	司会者用演台	1	台	○				オカムラ 4303FL-MX53
講堂	543	壇上用 (パネルディスカッション用) 机	4	台	○				オカムラ 2013-2014 Elegasta 81E5NE-WA52 天板突板タイプ、配線孔付、折りたたみ、スタッキング可能
講堂	544	壇上机コンセントLANユニット	5	式	○	○			オカムラ 2013-2014 86Y-GA45 ID541・ID544にはめ込むことができるもの
講堂	545	壇上用椅子	15	脚	○				オカムラ H146LB-FPE2 拭き掃除ができるもの、キャスターなし、スタッキング可能なもの ※収納・講堂・セミナー室(2)で同種のものを用意すること
講堂	546	レーザーポインター	2	個	○				キャノンPR500-RC
効果室	547	コードおよびインカム等 収納キャビネット	2	台	○				オカムラ 4303HB-MX53
効果室	548	ワイヤレスマイク(ハンド型)	3	本	○	○			TOA WM-1265B
効果室	549	ワイヤレスマイク(ピンマイク)	3	本	○	○			TOA WM-1320
効果室	550	ワイヤレスマイク充電器	3	個	○	○			TOA BC-1000
効果室	551	マイク	2	本	○	○			SHURE SM-58SE
収納	552	椅子	140	脚	○				オカムラ H146LB-FPE2 拭き掃除ができるもの、キャスターなし、スタッキング可能なもの ※収納・講堂・セミナー室(2)で同種のものを用意すること
収納	553	椅子台車	15	台	○				オカムラ H146DR-z721 1台に8脚を想定
収納	554	サインスタンド	5	台	○				オカムラ L978GB ZA75 枠カバー付き
収納	555	ベルト式パーティションポール	15	本	○				オカムラ L973AZ-Y302 長さの調整が可能なもの 複数の角度から接続 (ジョイント) できるもの ※収納と体験学習室(2)で同種のものを用意すること
セミナー室(1)	556	ホワイトボード	2	台	○				オカムラ 4380KR 回転し、両面ホワイトボードのもの
セミナー室(1)	557	折机	60	台	○				オカムラ 81F2AX-MG99 キャスター付きL字脚、スタッキング可能、天板白 ※セミナー室(1)・セミナー室(2)で同種のものを用意すること
セミナー室(1)	558	演台	1	台	○				オカムラ 4303FK-MK17
セミナー室(1)	559	ワイヤレスマイク(ハンド型)	2	本	○	○			TOA WM-1265B
セミナー室(1)	560	ワイヤレスマイク(ピンマイク)	1	本	○	○			TOA WM-1320
セミナー室(1)	561	ワイヤレスマイク充電器	1	個	○	○			TOA BC-1000
セミナー室(1)	562	マイク	1	本	○	○			SHURE SM-58SE
セミナー室(1)	563	卓上マイクスタンド	1	本	○				TOA ST-66A
セミナー室(1)	564	フロアマイクスタンド	1	台	○				TOA ST-322B
セミナー室(1)	565	コードおよびマイク等 AV機器収納キャビネット	2	式	○				オカムラ 4303HB-MX51
セミナー室(1)	566	踏み台 (流し台・手洗い用)	3	台	○				トラスコ中山 TFS-I564
風除室(1)	567	泥除けマット (屋外用)	2	枚	○	○			テラモト MR-139-248-4 ケミタングルソフト 裏地有、土砂汚れ水分除去に優れたもの W900×D1800 ※ほかの出入りに設置するものとデザイン等をそろえること
風除室(1)	568	泥除けマット (屋内用)	2	枚	○	○			3M N4BRO1200X1800D ノーマッドカーペットマット4000 土砂汚れ水分除去に優れたもの ※ほかの出入りに設置するものとデザイン等をそろえること
風除室(1)	569	傘立て	6	台	○	○			オカムラ L971ZB-S01 (68本収納タイプ) ※ほかの出入りに設置するものとデザイン等をそろえること
グランドホール	570	カームダウンスペース	1	基	○				オーエム機器 MCD-1217A ※設置場所になじむデザインのものとする
グランドホール	571	サインスタンド	1	台	○				オカムラ L978GB ZA75 枠カバー付き
グランドホール	572-①	受付カウンター机(総合受付)	1	脚	○				受付事務が来場者から手元がみえないもの グランドホールに調和するもの ※特別展実ロビー・企画展示室・ミュージアムモール・グランドホールでデザイン等をそろえること
グランドホール	572-②	受付カウンター椅子(総合受付)	1	脚	○				ID572-①に調和するもの ※特別展実ロビー・企画展示室・ミュージアムモール・グランドホールで同種のものを用意すること
グランドホール	573	頒布物収納ケース	1	台	○				コクヨ HT-NS34F1NN
グランドホール	574	パンフレットスタンド	1	台	○				オカムラ L978QC-zA75 3列型、差し込み面に傾斜のない垂直タイプ
グランドホール	575	車椅子	6	台	○	○			松永製作所 AR-201B
グランドホール	576	手押し車	1	台	○	○			アロン化成 サンフィール ショッピング
グランドホール	577	ベビーカー	7	台	○	○			Combi SC-61 (施設用ベビーカー、生後1ヵ月～4才用)
グランドホール	578	ベンチ	12	台	○				アルテック KIKIベンチ2シート ※ロビー・ホワイエ・グランドホール・ミュージアムモールで同種のものを用意すること
グランドホール	579	パンフレットスタンド (ポスター掲示場下)	5	台	○				オカムラ L978ZA ZA75
グランドホール	580	掲示ボード付パンフレットスタンド (市史情報発信用)	2	台	○				オカムラ L06FCB Y604
グランドホール	581	サイネージ (フロアガイド用)	5	台	○	○			掲示板ネクスト+SHARP PN-HW501 (50インチモニター) 朝日木材加工 SS-HNG11 などのモニタースタンドをつけること ※ID520・581・582と同じシステムを導入し、階段(1)や2階柱のサイネージなどの複数個所への 配信が可能なもの
グランドホール	582	イベント案内サイネージ	1	台	○	○			掲示板ネクスト+SONY FW-65BZ30 データ差し込み式 セイコーデジタルサイネージなどのシステム付き 本日の展示・イベント情報が一覧できるもの ※ID520・581・582と同じシステムを導入し、階段(1)や2階柱のサイネージなどの複数個所への 配信が可能なもの ※市と協議の上、設置も行うこと
HWC(1-1)	583	ゴミ箱 (蓋付き)	1	個	○				コクヨ イレ-R10SAWN 回転蓋 ※ほかのトイレに設置するゴミ箱とデザイン等をそろえること
WWC(1-1)	584	ゴミ箱 (蓋付き)	1	個	○				コクヨ イレ-R10SAWN 回転蓋 ※ほかのトイレに設置するゴミ箱とデザイン等をそろえること
MWC(1-1)	585	ゴミ箱 (蓋付き)	1	個	○				コクヨ イレ-R10SAWN 回転蓋 ※ほかのトイレに設置するゴミ箱とデザイン等をそろえること
HWC(1-2)	586	ゴミ箱 (蓋付き)	1	個	○				コクヨ イレ-R10SAWN 回転蓋 ※ほかのトイレに設置するゴミ箱とデザイン等をそろえること
ミュージアムモール(1)	587	ミュージアムモール可動コンテンツカート	4	台	○	○	○	市	※市と仕様についてよく協議をした上で、製作すること 保管時はコンパクトに収納できるが、活用時は展示台や椅子等をひろげ、ミニ展示が展開できる 屋台のようなカート 保管時のサイズはw2000×D1500×H1800程度を想定 キャスター付、ストッパー付き 内部に折り畳み式やスライド式の展示台や棚に加え、椅子や資料などを備える 展示台や棚等の耐荷重は30キロ以上を確保すること
ミュージアムモール(1)	588	カームダウンスペース	1	基	○				オーエム機器 MCD-1217A ※設置場所になじむデザインのものとする
ミュージアムモール(1)	589	サインスタンド	3	台	○				オカムラ L978GB ZA75 枠カバー付き
ミュージアムモール(1)	590	パンフレットスタンド (ポスター掲示場付近)	3	台	○				オカムラ L978ZA ZA75
ミュージアムモール(1)	591	パンフレットスタンド (常設/企画受付)	1	台	○				オカムラ L978QC-zA75 3列型、差し込み面に傾斜のない垂直タイプ W748 D350 H1500 H1500程度を確保すること
ミュージアムモール(1)	592	受付カウンター机	1	台	○				チケットもぎり及び半券整理が行えるよう来場者から手元がみえないもの 展示室に調和するもの ※特別展実ロビー・企画展示室・ミュージアムモール・グランドホールでデザイン等を揃えること

部署名	ID	備品名	数量	単位	提案	更新	新規 製作	維持 管理	型番・寸法・仕様
ミュージアムモール(1)	593	受付カウンター椅子	3	脚	○				ID592に調和するもの ※特別展示室ロビー・企画展示室・ミュージアムモール・グランドホールで同種のを揃えること
ミュージアムモール(1)	594	ベンチ	6	台	○				アルテック KIKIベンチ2シーター ※ロビー・ホワイエ・グランドホール・ミュージアムモールで同種のを揃えること
WWC(2-1)	595	ゴミ箱（蓋付き）	1	個	○				ココヨ イレ-R10SAWN 回転蓋 ※ほかのトイレに設置するゴミ箱とデザイン等を揃えること
HWC(2-1)	596	ゴミ箱（蓋付き）	1	個	○				ココヨ イレ-R10SAWN 回転蓋 ※ほかのトイレに設置するゴミ箱とデザイン等を揃えること
HWC(2-2)	597	ゴミ箱（蓋付き）	1	個	○				ココヨ イレ-R10SAWN 回転蓋 ※ほかのトイレに設置するゴミ箱とデザイン等を揃えること
MWC(2-1)	598	ゴミ箱（蓋付き）	1	個	○				ココヨ イレ-R10SAWN 回転蓋 ※ほかのトイレに設置するゴミ箱とデザイン等を揃えること
救護室(2-1)	599	ベッド	1	台	○				ココヨ 診察台HP-D4VVZ62 ※同室の什器類の親和性に配慮すること。 ※救護室(1-1)・救護室(2-1)・救護室(2-2)で同種のを揃えること
救護室(2-1)	600	ワゴン（荷物置き）	1	台	○				ココヨ 脱衣カゴHP-DK20CWN キャスター付 ※同室の什器類の親和性に配慮すること。 ※救護室(1-1)・救護室(2-1)・救護室(2-2)で同種のを揃えること
救護室(2-1)	601	ワゴンの籠	1	個	○				ココヨ HPA-DKBWN ID443で使用できるもの ※同室の什器類の親和性に配慮すること。 ※救護室(1-1)・救護室(2-1)・救護室(2-2)で同種のを揃えること
救護室(2-1)	602	ゴミ箱（蓋付き）	1	個	○				ココヨ イレ-R10SAWN 回転蓋 ※ほかのトイレに設置するゴミ箱とデザイン等を揃えること
救護室(2-1)	603	椅子	2	脚	○				PLUS MC-S10 固定式 ※同室の什器類の親和性に配慮すること ※救護室(1-1)・救護室(2-1)・救護室(2-2)で同種のを揃えること
救護室(2-1)	604	寝具一式	1	式	○	○			掛・敷布団、枕、シーツ、枕カバー、タオルケットを含む ※同室の什器類の親和性に配慮すること ※救護室(1-1)・救護室(2-1)・救護室(2-2)で同種のを揃えること
救護室(1-1)	605	救急用品	1	式	○				オオサキメディカル 救急セット 00054256
救護室(2-1)	606	収納棚（備品収納用）	1	台	○				ココヨ WM-K49SAW INVENTストレージ上置き用 ※同室の什器類の親和性に配慮すること。 ※救護室(1-1)・救護室(2-1)・救護室(2-2)で同種のを揃えること
救護室(2-2)	607	ベッド	1	台	○				ココヨ 診察台HP-D4VVZ62 ※同室の什器類の親和性に配慮すること。 ※救護室(1-1)・救護室(2-1)・救護室(2-2)で同種のを揃えること
救護室(2-2)	608	ワゴン（荷物置き）	1	台	○				ココヨ 脱衣カゴHP-DK20CWN キャスター付 ※同室の什器類の親和性に配慮すること。 ※救護室(1-1)・救護室(2-1)・救護室(2-2)で同種のを揃えること
救護室(2-2)	609	ワゴンの籠	1	個	○				ココヨ HPA-DKBWN ID443で使用できるもの ※同室の什器類の親和性に配慮すること。 ※救護室(1-1)・救護室(2-1)・救護室(2-2)で同種のを揃えること
救護室(2-2)	610	ゴミ箱（蓋付き）	1	個	○				ココヨ イレ-R10SAWN 回転蓋 ※ほかのトイレに設置するゴミ箱とデザイン等を揃えること
救護室(2-2)	611	椅子	2	脚	○				PLUS MC-S10 固定式 ※同室の什器類の親和性に配慮すること ※救護室(1-1)・救護室(2-1)・救護室(2-2)で同種のを揃えること
救護室(2-2)	612	寝具一式	1	式	○				掛・敷布団、枕、シーツ、枕カバー、タオルケットを含む ※同室の什器類の親和性に配慮すること ※救護室(1-1)・救護室(2-1)・救護室(2-2)で同種のを揃えること
救護室(2-2)	613	救急用品	1	式	○				オオサキメディカル 救急セット 00054256
救護室(2-2)	614	収納棚（備品収納用）	1	台	○				ココヨ WM-K49SAW INVENTストレージ上置き用 ※同室の什器類の親和性に配慮すること。 ※救護室(1-1)・救護室(2-1)・救護室(2-2)で同種のを揃えること
体験学習室(2)	615	作業用机	20	台	○				ココヨ TIN-SK1509H-BP1P11 イニシア昇降フラップテーブル（角型天板） キャスター付きでフラップ可能なもの W900 D1500 H720～（Hは調整可能なものとする） ※体験学習室(1)・体験学習室(2)・特別閲覧室・バックヤード（1）で同種のを揃えること ※同室の什器類の親和性に配慮すること。
体験学習室(2)	616	作業用椅子（水平スタック可・キャスター）	80	脚	○				ココヨ ビエガCK-722PAWGX6-WN キャスター付き、スタッキング可能なものとする。 ※体験学習室(1)・体験学習室(2)・特別閲覧室・バックヤード(1)で同種のを揃えること ※同室の什器類の親和性に配慮すること。
	617								
	618								
体験学習室(2)	619	ソファ（2人用）	10	脚	○				オカムラ MS62BG-FXW2
体験学習室(2)	620	パーテーション（3連1組）	10	台	○				ココヨ パネルスクリーン 3連W3030 SN-PXP183SAWHSNE1 ID615・616を使用しないときの目隠し用
体験学習室(2)	621	ゴミ箱（燃えるゴミ）	1	個	○				山崎産業 リサイクルボックスTI-90 燃えるゴミ
体験学習室(2)	622	ゴミ箱（缶・ビン用およびPETボトル用）	2	個	○				山崎産業 リサイクルボックスTI-90 缶・ビン用およびPETボトル用
体験学習室(2)	623	ノートパソコン	1	台	○	○			DELL Inspiron 15 3520 カーボンブラック N1355-DNHBBC [15.6型 /Windows11 Home /intel Core i5 /メモリ：16GB /SSD：512GB /Office HomeandBusiness /2023年夏モデル 同等品を適宜更新すること。
体験学習室(2)	624	レーザーポインター	1	台	○				キヤノンPR500-RC
体験学習室(2)	625	ドラム式延長コード（屋内用 30m）	1	台	○				ハタヤリミテッド レインボーリール 温度センサー付コードリール S-30S 屋内用 30m
体験学習室(2)	626	ベルト式パーティションポール	40	個	○				オカムラ L973AZ-Y302 長さの調整が可能なもの 複数の角度から接続（ジョイント）できるもの ※収納と体験学習室(2)で同種のを揃えること
体験学習室(2)	627	畳	6	枚	○				埼玉福祉会 9134-4321 W820 D820 H30 ※特別閲覧室・体験学習室(2)で同種のを揃えること。
体験学習室(2)	628	サーキュレーター	1	台	○				アイリスオーヤマ サーキュレーター PCF-HM23-W・B 20畳程度の送付域を確保するもので、静穏、首振り機能がついたもの
体験学習室(2)	629	パネルスタンド	2	台	○				アイリスオーヤマ パネルスタンド PNS-2000 A1・A2・B1・B2に対応できるもの キャスター付き、傾斜型 ※同室の什器類の親和性に配慮すること。
体験学習室(2)	630	パンフレットスタンド	1	台	○				オカムラ L978QC-zA75 ※同室の什器類の親和性に配慮すること。
	631								
	632								
	633								
	634								
	635								
	636								
授乳室	637	ソファ（2人用）	2	脚	○				オカムラ 23F1AB PC44 ※授乳室・授乳室（1-1）・休憩スペース（KWC前）で同種のを揃えること
授乳室	638	荷物置き台	2	台	○				オカムラ L891SX MG07 ※授乳室・授乳室（1-1）・キッズトイレで同種のを揃えること
キッズトイレ	639	ゴミ箱（蓋付き）	1	個	○				ココヨ イレ-R10SAWN 回転蓋 ※ほかのトイレに設置するゴミ箱とデザイン等を揃えること

部屋名	ID	備品名	数量	単位	提案	更新	新規 製作	維持 管理	型番・寸法・仕様
キッズトイレ	640	おもつ交換台	1	台	○				オカムラ L891SZ PB21 車いすに対応したものであること
キッズトイレ	641	荷物置台×2	2	台	○				オカムラ L891SX MG07 ※授乳室・授乳室(1-1)・キッズトイレで同種のを揃えること
	642								
	643								
	644								
	645								
	646								
	647								
	648								
	649								
	650								
	651								
ファミリートイレ	652	ゴミ箱(蓋付き)	1	個	○				コクヨ イレ-R10SAWN 回転蓋 ※ほかのトイレに設置するゴミ箱とデザイン等を揃えること
WWC(2-2)	653	ゴミ箱(蓋付き)	1	個	○				コクヨ イレ-R10SAWN 回転蓋 ※ほかのトイレに設置するゴミ箱とデザイン等を揃えること
MWC(2-2)	654	ゴミ箱(蓋付き)	1	個	○				コクヨ イレ-R10SAWN 回転蓋 ※ほかのトイレに設置するゴミ箱とデザイン等を揃えること
セミナー室(2)	655	折机	45	脚	○				オカムラ 81F2AX-MG99 キャスター付きL字脚、スタッキング可能、天板白 ※セミナー室(1)・セミナー室(2)で同種のを揃えること
セミナー室(2)	656	折りたたみ椅子	100	台	○				オカムラ H146LB-FPE2 拭き掃除ができるもの、キャスターなし、スタッキング可能なもの ※収納・講堂・セミナー室(2)で同種のを揃えること
セミナー室(2)	657	椅子台車	2	台	○				オカムラ H146DR-Z721 1台に8脚を想定
セミナー室(2)	658	ダイナミックマイク(演台用)	1	本	○	○			SHURE SM-58SE
セミナー室(2)	659	ワイヤレスマイク(ハンド型)	3	本	○	○			TOA WM-1265B
セミナー室(2)	660	演台	1	台	○				オカムラ 4311HA-WA35
セミナー室(2)	661	マイクスタンド(演台用)	1	台	○				TOA ST-66A
セミナー室(2)	662	マイクスタンド(床置き・ストレート)	2	台	○				TOA ST-322B
バックヤード(2)	663	スチールラック	6	台	○				コクヨ MM-A06654F-1N ノンボルト中量ラック W1850 D450 H1830 ※市と協議の上、設置も行うこと
収蔵庫棟ピロティ	664	屋外テーブル	17	台	○	○			オカムラ 8256BB GG26 強風対策しているもの 天板に水がたまらないもの ※オープンテラス・収蔵庫棟ピロティで同種のを揃えること ※盗難防止に配慮すること
収蔵庫棟ピロティ	665	屋外椅子	68	脚	○	○			オカムラ 8256AB ZF76 強風対策しているもの 座面に水がたまらないもの ※オープンテラス・収蔵庫棟ピロティで同種のを揃えること ※盗難防止に配慮すること
収蔵庫棟ピロティ	666	ゴミ箱(缶・ビン用およびPETボトル用)	2	箱	○	○			山崎産業 リサイクルボックスTI-90 缶用・PET用の蓋つき、容積90リットル程度 強風対策の重りをつけられるもの、耐候性のあるもの ※オープンテラス・収蔵庫棟ピロティで同種のを揃えること









《 演示具リスト 》

- ・下記リストは、展示準備資材庫で市が使用するもので、市が管理を行う。
- ・市と協議の上、調達・新規製作を行うこと。

ID	名称	写真	発注	単位	新規 製作	維持 管理	W	D	H	メーカー・型番・仕様等
E001	展示台 (板)		5	枚	○	市	150	150	10	形：正方形 素材：F☆☆☆☆規格の木材パネル 仕上げ：底面以外の5面をクロス張り クロス色：黒または紺またはグレー ※クロスの種類は什器・備品リストID085-01~28に合わせる ※クロスを貼る接着剤はホルムアルデヒド放散量の少ないものを用いること
E002	展示台 (板)		10	枚	○	市	200	200	15	形：正方形 素材：F☆☆☆☆規格の木材パネル 仕上げ：底面以外の5面をクロス張り クロス色：黒または紺またはグレー ※クロスの種類は什器・備品リストID085-01~28に合わせる ※クロスを貼る接着剤はホルムアルデヒド放散量の少ないものを用いること
E003	展示台 (板)		10	枚	○	市	250	250	15	形：正方形 素材：F☆☆☆☆規格の木材パネル 仕上げ：底面以外の5面をクロス張り クロス色：黒または紺またはグレー ※クロスの種類は什器・備品リストID085-01~28に合わせる ※クロスを貼る接着剤はホルムアルデヒド放散量の少ないものを用いること
E004	展示台 (板)		2	枚	○	市	300	300	15	形：正方形 素材：F☆☆☆☆規格の木材パネル 仕上げ：底面以外の5面をクロス張り クロス色：黒または紺またはグレー ※クロスの種類は什器・備品リストID085-01~28に合わせる ※クロスを貼る接着剤はホルムアルデヒド放散量の少ないものを用いること
E005	展示台 (板)		4	枚	○	市	400	600	15	形：長方形 素材：F☆☆☆☆規格の木材パネル 仕上げ：底面以外の5面をクロス張り クロス色：黒または紺またはグレー ※クロスの種類は什器・備品リストID085-01~28に合わせる ※クロスを貼る接着剤はホルムアルデヒド放散量の少ないものを用いること
E006	展示台 (板)		20	枚	○	市	450	450	15	形：正方形 素材：F☆☆☆☆規格の木材パネル 仕上げ：底面以外の5面をクロス張り クロス色：黒または紺またはグレー ※クロスの種類は什器・備品リストID085-01~28に合わせる ※クロスを貼る接着剤はホルムアルデヒド放散量の少ないものを用いること
E007	展示台		4	台	○	市	250	250	50	形：直方体 素材：F☆☆☆☆規格の木材パネル 仕上げ：底面以外の5面をクロス張り クロス色：黒または紺またはグレー ※クロスの種類は什器・備品リストID085-01~28に合わせる ※クロスを貼る接着剤はホルムアルデヒド放散量の少ないものを用いること
E008	展示台		5	台	○	市	300	300	50	形：直方体 素材：F☆☆☆☆規格の木材パネル 仕上げ：底面以外の5面をクロス張り クロス色：黒または紺またはグレー ※クロスの種類は什器・備品リストID085-01~28に合わせる ※クロスを貼る接着剤はホルムアルデヒド放散量の少ないものを用いること
E009	展示台		10	台	○	市	300	300	100	形：直方体 素材：F☆☆☆☆規格の木材パネル 仕上げ：底面以外の5面をクロス張り クロス色：黒または紺またはグレー ※クロスの種類は什器・備品リストID085-01~28に合わせる ※クロスを貼る接着剤はホルムアルデヒド放散量の少ないものを用いること
E010	展示台 (傾斜)		10	台	○	市	350	200	50	形：写真のような形 (三角柱を倒したような形態) 素材：F☆☆☆☆規格の木材パネル 仕上げ：底面以外の4面をクロス張り クロス色：黒または紺またはグレー ※クロスの種類は什器・備品リストID085-01~28に合わせる ※クロスを貼る接着剤はホルムアルデヒド放散量の少ないものを用いること
E011	展示台 (傾斜)		5	台	○	市	450	380	80	形：E010の写真のような形 (三角柱を倒したような形態) 素材：F☆☆☆☆規格の木材パネル 仕上げ：底面以外の4面をクロス張り クロス色：黒または紺またはグレー ※クロスの種類は什器・備品リストID085-01~28に合わせる ※クロスを貼る接着剤はホルムアルデヒド放散量の少ないものを用いること
E012	パネル台		10	台	○	市	300	300	1525	形：L字形 素材：木 仕上げ：クロス張り (ピン穴が目立ちにくい布目) 色：グレーまたは黒 備考：底面板厚10、前面板厚35 前面と底面の補強に220×250×500の三角板を2枚付ける
E013	パネル台		10	台	○	市	300	300	前面板 高1000	形：変則的なL字形 素材：木 仕上げ：クロス張り (ピン穴が目立ちにくい布目) 色：グレーまたは黒 備考：前面板はH1000、板の厚さは10 そこから、W300 D400の板を45度傾斜させて付加する
E014	おもり		1	式		市	-	-	-	タキヤ NT-PB-15 鉛玉ウェイト 10kg



《 演示具リスト 》

- ・下記リストは、展示準備資材庫で市が使用するもので、市が管理を行う。
- ・市と協議の上、調達・新規製作を行うこと。

ID	名称	写真	発注	単位	新規 製作	維持 管理	W	D	H	メーカー・型番・仕様等
E015	衣桁		1	台	○	市	1790	360	1627	素材：木 仕上げ：3層塗装うるし調しあげ 色：黒 備考：棒は断面円形で直径34mm 組み立て式で棧で補強を行う ※法量 脚) W100 D360 H100 柱) 直径34×H1580 棧) 最下部直径60×w1640 中央 直径34×H1410
E016	帯掛け (鯨2尺)		5	台	○	市	270	360 程度	900	素材：木 仕上げ：3層塗装うるし調仕上げ 色：黒 ※棧で補強をおこなうこと。 備考：棒は断面円形で直径24mm
E017	帯掛け (鯨3尺)		5	台	○	市	270	360 程度	1200	素材：木 仕上げ：3層塗装うるし調仕上げ 色：黒 ※棧で補強をおこなうこと。 備考：棒は断面円形で直径24mm
E018	平面壁面展示用金属プレート (角タイプ)		40	枚	○	市	200	200	t=2	資料を壁に設置するためのプレート状の土台 形：L字形 素材：金属 (磁性体) 仕上げ：金属板にクロス張り クロス色：黒 法量：W200 D200 巾60mm ※外辺に5か所の穴をあける
E019	平面壁面展示用金属プレート		80	枚	○	市	200	60	t=2	資料を壁に設置するためのプレート状の土台 形：長方形 素材：金属 (磁性体) 仕上げ：金属板にクロス張り クロス色：黒 ※長辺片側に3か所の穴
E020	平面壁面展示用マグネット		160	個	○	市	100	50	10	金属の土台プレートとセットで使用するもの。 形：長方形 素材：フェライト磁石を中性紙 (四六版70kg) で包む 接着剤はやまどのりを使用すること 色：白
E021	平面壁面展示用マグネット (厚さ対応可)		20	個		市	51	10	6	NEODY Silicon BAR 白 (8個入り)
E022	平面台滑り抑えL字 (ロング) ページュ		5	個	○	市	30	30	60	形：L字形、1枚づくり 素材：アクリル、L字の長辺の外側面にフェルトを張る フェルト色：ページュ ※L字の短辺にピン穴を1つあける 法量：W30 D30 H60 t=3
E023	平面台滑り抑えL字 (ロング) 黒		5	個	○	市	30	30	60	形：L字形、1枚づくり 素材：アクリル、L字の長辺の外側面にフェルトを張る フェルト色：黒 ※L字の短辺にピン穴を1つあける 法量：W30 D30 H60 t=3
E024	平面台滑り抑えL字 (中) ページュ		50	個	○	市	30	30	30	形：2つの辺が等しいL字形、1枚づくり 素材：アクリル、L字の片辺の外側面にフェルトを張る フェルト色：ページュ ※L字のフェルトのない片辺にピン穴を1つあける 法量：W30 D30 H30 t=3
E025	平面台滑り抑えL字 (中) 黒		30	個	○	市	30	30	30	形：2つの辺が等しいL字形、1枚づくり 素材：アクリル、L字の片辺の外側面にフェルトを張る フェルト色：黒 ※L字のフェルトのない片辺にピン穴を1つあける 法量：W30 D30 H30 t=3
E026	平面台滑り抑えL字 (中) 白		20	個	○	市	30	30	30	形：2つの辺が等しいL字形、1枚づくり 素材：アクリル、L字の片辺の外側面にフェルトを張る フェルト色：白 ※L字のフェルトのない片辺にピン穴を1つあける 法量：W30 D30 H30 t=3
E027	平面台滑り抑えL字		100	個	○	市	25	25	25	形：2つの辺が等しいL字形、1枚づくり 素材：アクリル、L字の片辺の外側面にフェルトを張る フェルト色：ページュ ※L字のフェルトのない片辺にピン穴を1つあける 法量：W25 D25 H25 t=3

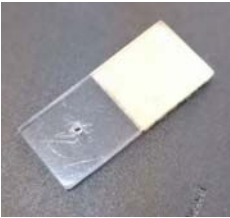
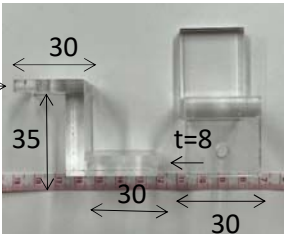
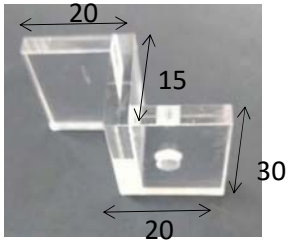
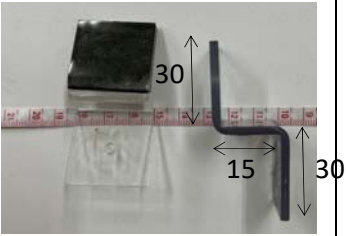

《 演示具リスト 》

- ・ 下記リストは、展示準備資材庫で市が使用するもので、市が管理を行う。
- ・ 市と協議の上、調達・新規製作を行うこと。

ID	名称	写真	発注	単位	新規 製作	維持 管理	W	D	H	メーカー・型番・仕様等
E028	平面台滑り抑えL字		50	個	○	市	20	20	20	形：2つの辺が等しいL字形、1枚づくり 素材：アクリル、L字の片辺の外側面にフェルトを張る フェルト色：白・黒・ベージュ ※L字のフェルトのない片辺にピン穴を1つあける 法量：W20 D20 H20 t=3
E029	平物押さえチップ		300	個	○	市	20	10	t=2	形：長方形 素材：アクリル、フェルト張り フェルト色：ベージュ ※t=1のアクリル板の片面に10ミリ四方の正方形のフェルトを貼り付ける ※フェルトがない部分はt=1のアクリルを重ねて二重とし、短辺から5ミリのところに穴をあける
E030	Z形演示具		30	個	○	市	-	-	-	素材：アクリル ※30ミリ四方・t=8のアクリル板に W30×D35×t=8のアクリル板を直角に組み合わせ、その後、中央に穴をあけた30ミリ四方・t=5のアクリル板を写真のようにZ形になるよう接着したもの
E031	Z形演示具		30	個	○	市	-	-	-	素材：アクリル ※W30×D20×t=5のアクリル板2枚の間に、 W30×D15×t=5のアクリルを直角に組み合わせ Z型になるよう写真のように接着したもの ※片端中央に穴をあける
E032	Z形演示具		30	個	○	市	-	-	-	素材：アクリル ※W30 D30 t=2のアクリル板2枚の間に、 W30 D15 t=2のアクリル板1枚をはさんで 直角に組み合わせZ型になるよう加工する ※ただし、E030・E031とは異なりカーブは丸くする。 ※片端のアクリル板の中央に穴をあける。 ※穴をあけていない2枚のアクリル板に ベージュまたは黒または白のフェルトを張る。
E033	演示具（屏風用）		10	個		市	-	-	-	タキヤ NT-BT-37
E034	演示具（屏風用）		10	個		市	40	46	40	タキヤ NT-BO-37
E035	演示具（屏風用）		10	個		市	40	36	40	タキヤ NT-BO-27
E036	演示具（キャプション用）		300	個		市	-	-	-	タキヤ NT-CCS-130
E037	演示具 （キャプション用）		300	個	○	市	180	70	120	形：略L字形 素材：アクリル t=2 ※前面のアクリルは180×130で二重 下からキャプション台紙を差し込む仕様 ※底面のアクリルとなす角度は60°
E038	演示具 （キャプション用）		100	個	○	市	180	40	60	形：略L字形 素材：アクリル t=2 ※前面のアクリルは180×65で二重 下からキャプション台紙を差し込む仕様 ※底面のアクリルとなす角度は60°
E039	演示具 （キャプション用）		100	個	○	市	90	40	60	形：略L字形 素材：アクリル t=2 ※前面のアクリルは90×65で二重 したからキャプション台紙を差し込む仕様 ※底面のアクリルとなす角度は60°
E040	演示具 （キャプション用）		100	個	○	市	60	40	80	形：略L字形 素材：アクリル ※前面のアクリルは60×75 ただし、底面は60×40で前面アクリルと角度60°で接合 ※前面のアクリルは二重にならない
E041	演示具（兜用）		5	台	○	市	100	100	195	素材：アクリル ①100mm四方の正方形板（t=5ミリ）の中央に、 長さ170mmで10ミリ角の断面正方形の棒パーツを接着する。 ②直径60mm・t=2ミリの半円形アクリルを、 弦長50mm・矢高16mm・弧長63mm程度に切断し、 曲側面を片面の矢高が13mm程度になるよう斜めに削ったものを作成し、 を接合①の棒パーツに接着する。

《 演示具リスト 》

- ・下記リストは、展示準備資材庫で市が使用するもので、市が管理を行う。
- ・市と協議の上、調達・新規製作を行うこと。

ID	名称	写真	発注	単位	新規 製作	維持 管理	W	D	H	メーカー・型番・仕様等
E042	演示具（平面スタンド用）		500	枚	○	市	50	100	-	素材：紙 写真のように切れ込みを入れ、折れ線をつけておく 使い捨ての組み立ててスタンドとして用いる ※組み立てたとき全面と支えとのなす角度は70°
E043	アートフック （強）（吊り金具）		100	個		市	-	-	-	タキヤ NT-AH-103S
E044	アートフック （中）（吊り金具）		300	個		市	-	-	-	タキヤ NT-AH-101S
E045	S字型フック		150	個		市	-	-	-	MSSK-5 素材：ステンレス製 D：5 L：53 S1：6 S2：11 W1：14 W2：21
E046	虫ピン		20	本		市	-	-	-	タキヤ NT-MP-16 （100本入り）
E047	ダルマピン （押しピン）		200	セット		市	-	-	-	コクヨ カヒ-25T （50本入り）
E048	ダルマピン （押しピン）		200	セット		市	-	-	-	コクヨ カヒ-70NT （ジャンボタイプ7本入り）
E049	アートフック用ピン （額装用ピン）		5	セット		市	-	-	-	タキヤ NT-AH-PIN （100本入り）
E050	待ち針（絹用）		1	セット		市	-	-	-	クローバー 22-603（シルク待針 耐熱 細）約80本入り
E051	待ち針		1	セット		市	-	-	-	クローバー 22-802（パール待針 ステンレス製）64本
E052	紙帯		136	本	○	市	10	900	-	素材：中性紙（四六版180kg/枚） 法量：幅10ミリ×900ミリ
E053	エサフォーム （緩衝材）		8	ケース		市	510	2400	50	サンテックフォームQ35倍 1ケース12枚入り（サイズは有効寸法）
E054	晒（サラシ）		5	巻		市	-	-	-	素材：綿100% 漂白、無蛍光晒とする 法量：幅340ミリ×10m
E055	テグス		4	巻		市	-	-	-	素材：ナイロン 2号 法量：直径0.23～0.25ミリ×100m巻
E056	タコ糸		2	巻		市	-	-	-	素材：木綿 法量：糸直径0.5ミリ×100m巻
E057	水系		2	巻		市	-	-	-	フジライト水系 4001 法量：糸直径0.8mm 100m巻
E058	フェルト		12	枚		市	400	400	t=1	色：黒、紺、ベージュ、グレー ※各色3枚ずつ4セット
E059	フィルム帯		1	巻		市	-	-	-	法量：幅20mm×厚さ0.055mm 100m巻 色：無色透明
E060	綿厚綾テープ		1	巻		市	-	-	-	法量：幅50ミリ、50m巻 素材：綿100%
E061	白布		5	セット		市	-	-	-	タキヤ NT-MK24H マジッククロス [トレシー]
E062	チューブ		3	セット		市	-	-	-	素材：ポリ塩化ビニル 内径3mm 外径5mm 長さ2m
E063	シリコンゴムシート		10	枚	○	市	100	100	t=3	素材：シリコンゴム
E064	掛軸展示具（ジザイ）		50	本		市	-	-	-	タキヤ NT-TBK-90
E065	はたき		2	本		市	-	-	-	タキヤ AB-FD-S
E066	はたき		2	本		市	-	-	-	タキヤ AB-FD-S
E067	粘着クリーナー （コロコロ）		5	セット		市	240	970	-	ニトムズ コロコロフロアクリン C2470
E068	粘着クリーナー （コロコロ）替えテープ		5	セット		市	160	-	-	ニトムズ コロコロフロアクリンスペアテープC0014 （50周、4巻入り） ※同等品可
E069	矢筈（やはず・両口）		10	本		市	-	-	-	タキヤ SN-YZ-2
E070	卦算（けさん）		20	本		市	30	200	8	タキヤ KSH-3020

《 演示具リスト 》

- ・下記リストは、展示準備資材庫で市が使用するもので、市が管理を行う。
- ・市と協議の上、調達・新規製作を行うこと。

ID	名称	写真	発注	単位	新規 製作	維持 管理	W	D	H	メーカー・型番・仕様等
E071	卦算（けさん）		30	本		市	30	300	8	タキヤ KSH-3030
E072	卦算（けさん）		30	本		市	30	400	8	タキヤ KSH-3040
E073	卦算（けさん）		30	本	○	市	30	250	8	素材：高透過ガラス ※タキヤ既製品を参考に製作
E074	卦算（けさん）		20	本	○	市	30	350	8	素材：高透過ガラス ※タキヤ既製品を参考に製作
E075	卦算（けさん）		30	本	○	市	50	450	10	素材：高透過ガラス ※タキヤ既製品を参考に製作
E076	卦算（けさん）		30	本	○	市	50	600	10	素材：高透過ガラス ※タキヤ既製品を参考に製作
E077	卦算（けさん）カバー		120	個		市	79	15	12	タキヤ NT-KSC-50
E078	卦算（けさん）カバー		250	個		市	59	15	12	タキヤ NT-KSC-30
E079	掛軸巻上げ筒		4	本	○	市	-	-	-	素材：塩ビパイプ 仕上げ：絹布張り ①内径65mm・長さ700mmの塩ビパイプの長軸方向に沿って幅3mmのスリットをつくる。 ②塩ビパイプの両端とスリット端面およびその内側も含めて、全体を絹布で覆う。 ③パイプ両端から中央に向かって15mm、スリットから90度のところに、穴をそれぞれ1か所あけ、長さ200mmのワイヤを通す。 ワイヤは展示フックに引っ掛けられるように絞めて輪っか状とする。 ※絹布は接着剤の影響（接着剤が染みるなど）がない厚みのものとし、接着剤は染みにくく文化財に影響の少ないものとする。
E080	卷子用クッション		2	本	○	市	63	200	63	素材：エサホーム（カプセルAM・G32：外径63×肉厚10×長さ2000） 仕上げ：絹布張り ①長さ200mmにカットした筒状のエサホームに絹布を巻き付ける ②絹布の両端の余剰分は、筒状エサホームの両端に入れ込んで処理する。 ※絹布は接着剤の影響（接着剤が染みるなど）がない厚みのものとし、接着剤は染みにくく文化財に影響の少ないものとする。
E081	卷子用クッション		3	本	○	市	63	250	63	素材：エサホーム（カプセルAM・G32：外径63×肉厚10×長さ2000） 仕上げ：絹布張り ①長さ250mmにカットした筒状のエサホームに絹布を巻き付ける ②絹布の両端の余剰分は、筒状エサホームの両端に入れ込んで処理する。 ※絹布は接着剤の影響（接着剤が染みるなど）がない厚みのものとし、接着剤は染みにくく文化財に影響の少ないものとする。
E082	卷子用クッション		2	本	○	市	81	450	81	素材：エサホーム（カプセルAM・V50：外径81×肉厚10×長さ2000） 仕上げ：絹布張り ①長さ450mmにカットした筒状のエサホームに絹布を巻き付ける ②絹布の両端の余剰分は、筒状エサホームの両端に入れ込んで処理する。 ※絹布は接着剤の影響（接着剤が染みるなど）がない厚みのものとし、接着剤は染みにくく文化財に影響の少ないものとする。
E083	ピクチャーレール用 ワイヤセット		120	セット		市	-	-	-	NハンガーセットAΦ2.0 x 2.5mカラーワイヤ
E084	ピクチャーレール用 ワイヤセット（セーフティ付）		120	セット		市	-	-	-	セフティNハンガーセットAΦ2.0 x 2.5mカラーワイヤ
E085	ピクチャーレール用 ワイヤセット		40	セット		市	-	-	-	NハンガーセットAφ1.5x2.0mカラーワイヤ
E086	ピクチャーレール用 ワイヤセット （セーフティ付）		40	セット		市	-	-	-	セフティNハンガーセットAφ1.5x2.0mカラーワイヤ
E087-1	ピクチャーレール用 ワイヤキャップ		3	セット		市	-	-	-	タキヤ ワイヤキャップ2.0φ用 100個入り 3セット
E087-2	ピクチャーレール用 ワイヤキャップ		2	セット		市	-	-	-	タキヤ ワイヤキャップ1.5φ用 100個入り 2セット
E088	ピクチャーレール用		240	個		市	-	-	-	タキヤ Aフリーフック推奨荷重70kg
E089	ピクチャーレール用		80	個		市	-	-	-	タキヤ Iフリーフック推奨荷重70kg
E090	虫ピン		50	セット		市	-	-	-	タキヤ NT-MP-1 1 （100本入り）
E091	アートソープ		20	箱		市	-	-	-	第一合成 カセットタイプ レギュラー 1箱4カセット入り
E092	パネル台用 ウェイト		20	個		市	300 以内	300 以内	500 程度	E012・E013のパネル台の背面に置いて使用するウェイト 10kg 展示室に調和するデザインのものとする 水を入れるタイプは不可

収蔵庫A (1層目) 新設棚 数量表

記号	型式・寸法	台数	延段数
NY-A5	スチール棚 有効5段 (W900) W900xD650xH2105	1	5
	スチール棚 有効5段 (W1200) W1200xD650xH2105	2	10
	スチール棚 有効5段 (W1500) W1500xD650xH2105	6	30
	スチール棚 有効5段 (W1800) W1800xD650xH2105	31	155
	スチール棚 有効5段 (W900) W900xD850xH2105	1	5
	スチール棚 有効5段 (W1200) W1200xD850xH2105	1	5
	スチール棚 有効5段 (W1800) W1800xD850xH2105	2	10
	スチール棚 有効5段 (W1800) W1800xD1050xH2105	1	5
NY-A3	スチール棚 有効2段 (W900) ※最下段土器収納 W900xD850xH2105	1	3
	スチール棚 有効2段 (W1200) ※最下段土器収納 W1200xD850xH2105	1	3
	スチール棚 有効2段 (W1800) ※最下段土器収納 W1800xD850xH2105	11	22
	スチール棚 有効2段 (W1800) ※最下段土器収納 W1800xD1050xH2105	12	24

収蔵庫A (2層目) 新設棚 数量表

記号	型式・寸法	台数	延段数
NY-A5	スチール棚 有効5段 (W900) W900xD650xH2105	1	5
	スチール棚 有効5段 (W1500) W1500xD650xH2105	9	45
	スチール棚 有効5段 (W1800) W1800xD650xH2105	51	255
	スチール棚 有効5段 (W1200) W1200xD920xH2105	2	10
	スチール棚 有効5段 (W1800) W1800xD920xH2105	14	70
	スチール棚 有効5段 (W1800) W1800xD920xH2105	14	70

収蔵庫B (1層目) 新設棚 数量表

記号	型式・寸法	台数	延段数
NY-B1	スチール製壁面パネル W1060xD60xH2100	19	-
	スチール製壁面パネル W860xD60xH2100	2	-
	スチール製壁面パネル W1260xD60xH2100	4	-
NY-A5	スチール棚 有効5段 (W900) W900xD450xH2105	3	15
	スチール棚 有効5段 (W1800) W1800xD450xH2105	7	35
	スチール棚 有効5段 (W900) W900xD650xH2105	27	135
	スチール棚 有効5段 (W1200) W1200xD650xH2105	10	50
	スチール棚 有効5段 (W1500) W1500xD650xH2105	13	65
	スチール棚 有効5段 (W1800) W1800xD650xH2105	66	330

収蔵庫B (2層目) 新設棚 数量表

記号	型式・寸法	台数	延段数
NY-A5	スチール棚 有効8段 (W900) W900xD650xH2105	18	144
	スチール棚 有効8段 (W1200) W1200xD650xH2105	18	144
	スチール棚 有効8段 (W1500) W1500xD650xH2105	19	152
	スチール棚 有効8段 (W1800) W1800xD650xH2105	37	296
	スチール棚 有効8段 (W900) W900xD850xH2105	4	32
	スチール棚 有効8段 (W1200) W1200xD850xH2105	2	16





収蔵庫C (1層目) 新設棚 数量表

記号	型式・寸法	台数	延段数
NY-B1	スチール製壁面パネル (槍保管用治具付き) W1060xD60xH2100	12	-
	スチール製壁面パネル W1060xD60xH2400	4	-
	スチール製壁面パネル W1260xD60xH2400	1	-
NY-F5	木製筆筒 有効5段 W1400xD1000xH2000	9	45
NY-J1	スチール製屏風棚 有効1段 (W1200) 中仕切ﾊﾞｲﾌﾞ付 W1200xD850xH2105	1	1
	スチール製屏風棚 有効1段 (W1800) 中仕切ﾊﾞｲﾌﾞ付 W1800xD850xH2105	10	10
NY-A5	スチール棚 有効5段 (W900) W900xD650xH2105	5	25
	スチール棚 有効5段 (W1200) W1200xD650xH2105	2	10
	スチール棚 有効5段 (W1800) W1800xD650xH2105	6	30
	スチール棚 有効5段 (W900) W900xD850xH2105	1	5
	スチール棚 有効5段 (W1800) W1800xD850xH2105	4	20
	スチール棚 有効5段 (W900) W900xD1050xH2105	2	10
	スチール棚 有効5段 (W900) W900xD650xH2105	5	25
	スチール棚 有効5段 (W1200) W1200xD650xH2105	2	10

収蔵庫C (2層目) 新設棚 数量表

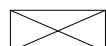
記号	型式・寸法	台数	延段数
NY-B1	スチール製壁面パネル W2180xD60xH2100	1	-
NY-L12	スチール製引出し棚 有効12段 (W1500) W1500xD650xH2105	1	12
	スチール製引出し棚 有効12段 (W1800) W1800xD650xH2105	9	108
NY-A5	スチール棚 有効5段 (W900) W900xD650xH2105	24	120
	スチール棚 有効5段 (W1200) W1200xD650xH2105	11	55
	スチール棚 有効5段 (W1500) W1500xD650xH2105	1	5
	スチール棚 有効5段 (W1800) W1800xD650xH2105	88	440
	スチール棚 有効5段 (W900) W900xD850xH2105	4	20
	スチール棚 有効5段 (W1200) W1200xD850xH2105	3	15
	スチール棚 有効5段 (W1500) W1500xD850xH2105	2	10
	スチール棚 有効5段 (W1800) W1800xD850xH2105	8	40
	スチール棚 有効5段 (W1800) W1800xD850xH2105	8	40

凡例

-  新設棚
-  新設棚 (改修工事完了後は本館で利用)
-  移設棚
-  移設棚 (改造して再利用)
-  移設棚 (本館改修中のみ移設、その後本館に戻す)

棚番号 凡例

- NY : 新設
- KK1 : 考古収蔵庫1層目
- KK2 : 考古収蔵庫2層目
- RE1 : 歴史資料収蔵庫1層目
- RE2 : 歴史資料収蔵庫2層目
- KB1 : 古文書資料整理室1層目
- KB2 : 古文書資料整理室2層目
- MN1 : 民俗資料収蔵庫1層目
- MN2 : 民俗資料収蔵庫2層目
- RE1 : 歴史資料収蔵庫1層目
- RE2 : 歴史資料収蔵庫2層目
- BK1 : 美術工芸資料収蔵庫1
- BK2 : 美術工芸資料収蔵庫2
- TB1 : 特別収蔵庫1層目
- TB2 : 特別収蔵庫2層目

棚種類 凡例

- A : スチール棚
- B : スチール製壁面ﾊﾞﾈﾙ
- C : スチールｷﾞﾈｯﾄ/ﾏｯﾌﾟ ｹｰｽ
- D : 木製棚
- E : 木製壁面ﾊﾞﾈﾙ
- F : 木製筆筒
- G : 木製屏風棚
- J : スチール製屏風棚 (中性紙ｷﾞｰﾄﾞ 敷棚板+仕切ﾊﾞｲﾌﾞ)
- K : 床置き用ｽﾄｯｸ
- L : スチール製引出し棚 (引出し付き)

棚番号：NY-A3 スチール棚 有効2段

設置収蔵庫（1層目）：収蔵庫A

※ボルト構造

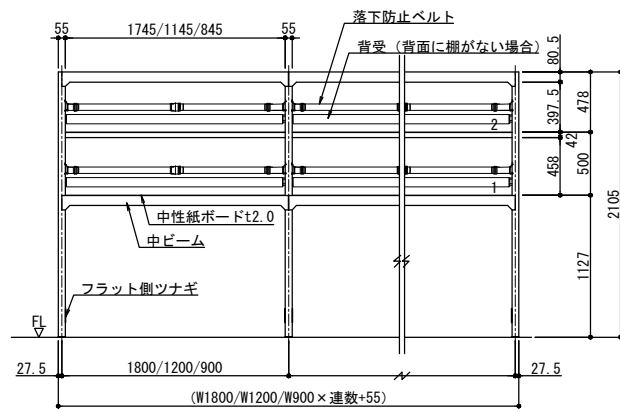

正面図 1/30

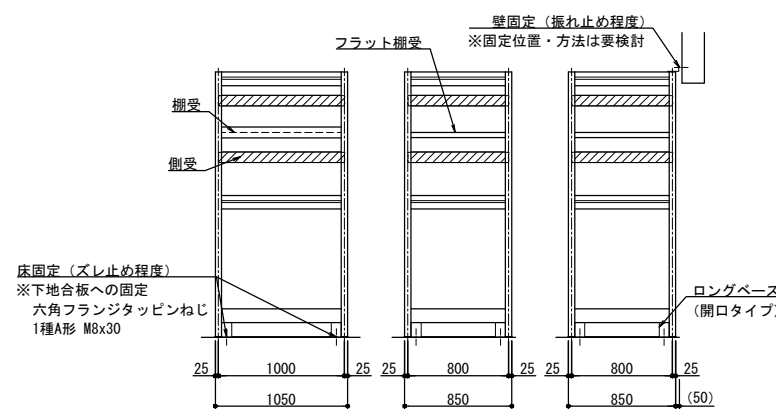

側面図 1/30

棚番号：NY-A5 スチール棚 有効5段

設置収蔵庫（1層目）：収蔵庫A / 収蔵庫B / 収蔵庫C

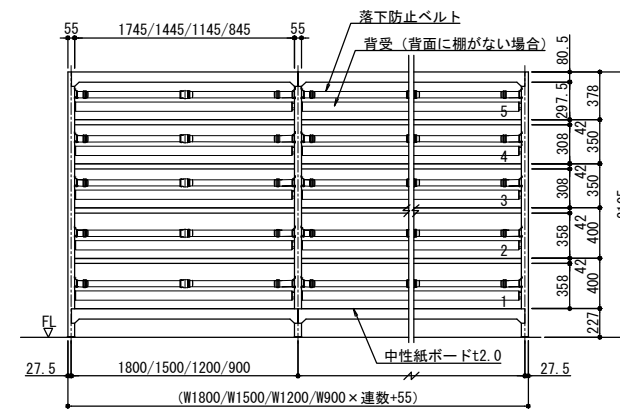

正面図 1/30

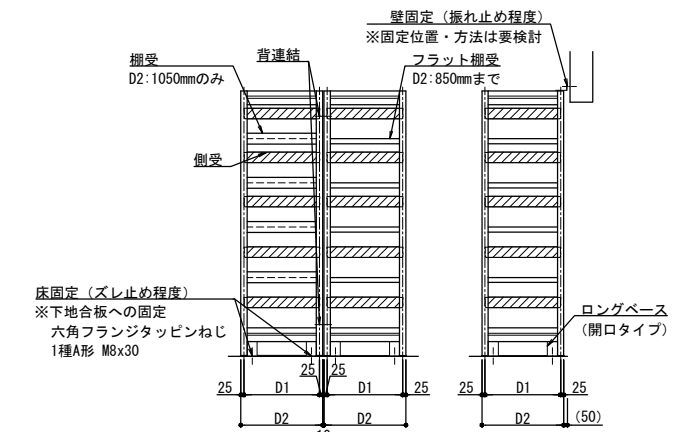

側面図 1/30

棚番号：NY-J1 スチール製屏風棚 (中性紙ボード+仕切パイプ) 有効1段

設置収蔵庫（1層目）：収蔵庫C

棚番号：NY-B1 スチール製壁面パネル

設置収蔵庫（1層目）：収蔵庫B / 収蔵庫C

※寸法にベースは含まず

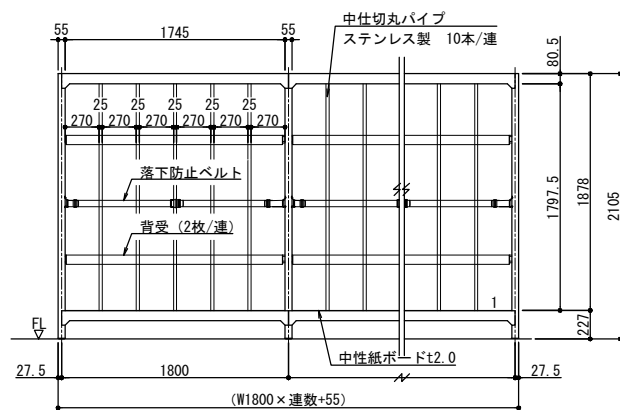

正面図 1/30

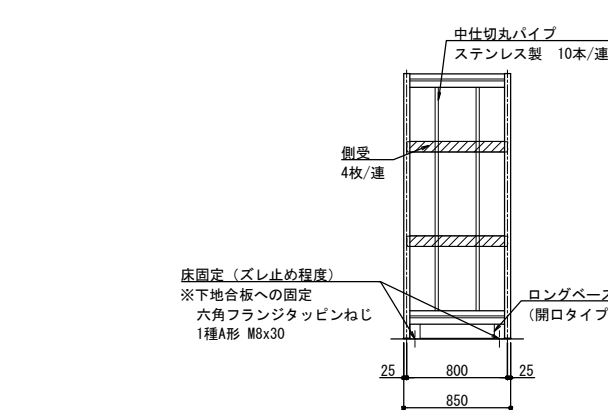

側面図 1/30

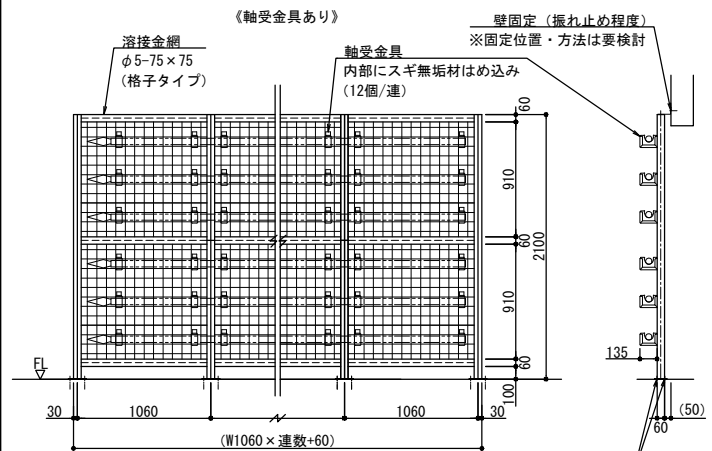

正面図 1/30

側面図 1/30

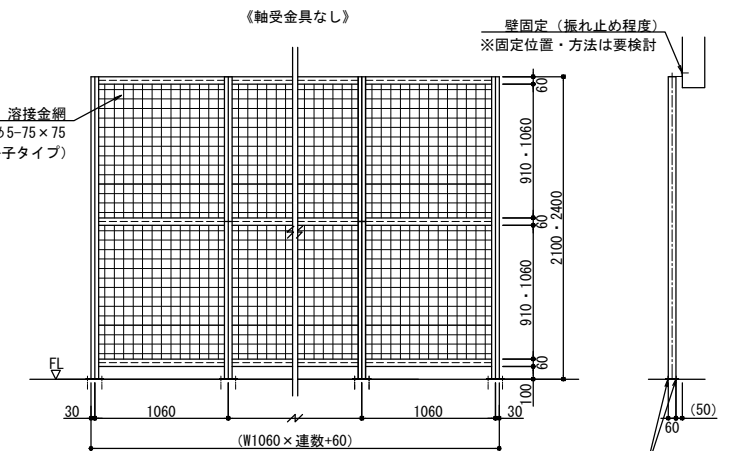

正面図 1/30

側面図 1/30

棚番号：NY-F5 木製筆筒 (上部：両開き戸 下部：引き出し) 有効5段

設置収蔵庫（1層目）：収蔵庫C

仕様表

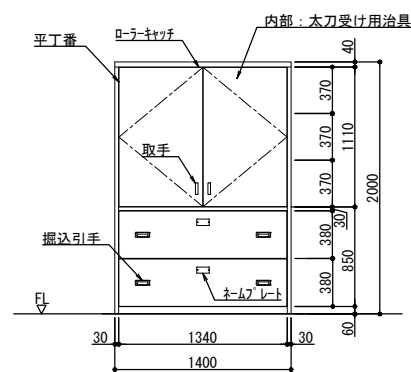

正面図 1/30

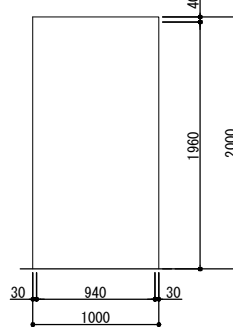

側面図 1/30

スチール棚・スチール製屏風棚 仕様

付属品 (共通)	落下防止ベルト (50mm幅)、中性紙ボードt2.0、側受 (NY-A3・A5…2枚/段、NY-J1…4枚/連)、背受 (背面に棚がない場合)
付属品 (棚別)	NY-A3・A5 : フラット棚受 (D2:D850まで) NY-J1 : 中仕切パイプ (ステンレス製・φ25)
棚構造	NY-A3 : 支柱、連ツナギ、側ツナギ、中ビームによる枠体構造 (ボルト構造) NY-A5・J1 : 支柱、連ツナギ、側ツナギによる枠体構造 (ボルト構造)
棚転倒防止 (ズレ止め程度)	床固定、壁固定 (固定位置・方法は要検討)、背連結 (背合わせ部のみ)
ベース	ロングベース…スチール製 奥行方向一体型・開口タイプ ※フローリング床面への荷重を分散
棚板可動ピッチ	50mm
棚板耐荷重	300kg/段 (等分布荷重) ※積載荷重条件は床耐荷重による
塗装色	ホワイト系色 (SSS-00)
塗装	アクリル系樹脂塗装 (静電塗装) 及び、ポリエステル系樹脂塗装 (粉体塗装)

スチール製壁面パネル 仕様

付属品 (必要分のみ)	軸受金具 (内部にスギ無垢材はめ込み)
固定	床固定・壁固定 (固定位置・方法は要検討)
金網サイズ	φ5-75x75 (格子タイプ)
塗装色	ホワイト系色 (SSS-00)
塗装	アクリル系樹脂塗装 (静電塗装) 及び、ポリエステル系樹脂塗装 (粉体塗装)

木製筆筒 仕様

付属品	木刀受け用具、ネームプレート、平丁番、ローラーキャッチ
筐体部・引出前板	スギ縁付合板 (フラッシュ構造、文化財用防虫合板芯)
引出・棚板部	スギ積層材 (四面无節)
スライドレール	スチール製
取手・摺込引手	ステンレス製 鏡面仕上

※壁固定をLGSへの固定 (現場合わせ) する場合はドリルビス M5×45 穿孔後シール処理 ダウ裏シ「SE960」同等品 縦見切りのない位置には横木を挟む 60x60x10 スギ無垢材



一級建築士事務所 福岡県知事登録 第1-1114号
建設コンサルタント 登録番号 建01第843号
〒810-0001 福岡市中央区南二丁目1番1号
AXS 株式会社 代表取締役 田島 稔

構造設計者
一級建築士 第356557号
構造設計一級建築士 第108919号
担当 高橋 祐三

工事名称 福岡市博物館 収蔵庫棟増築工事
図面名称 収蔵棚 姿図 (1層目)
設計番号 04651-010
作成日 R5.12
縮尺 A1:1/30
A3:1/60

種別 A
通し番号 412

棚番号：NY-A5 スチール棚 有効5段

設置収蔵庫（2層目）：収蔵庫A / 収蔵庫B / 収蔵庫C

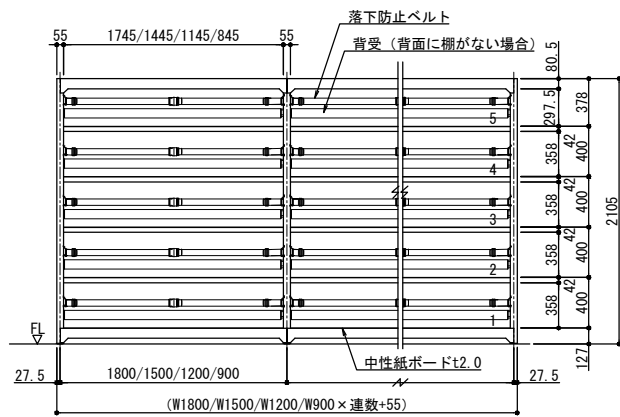

正面図 1/30

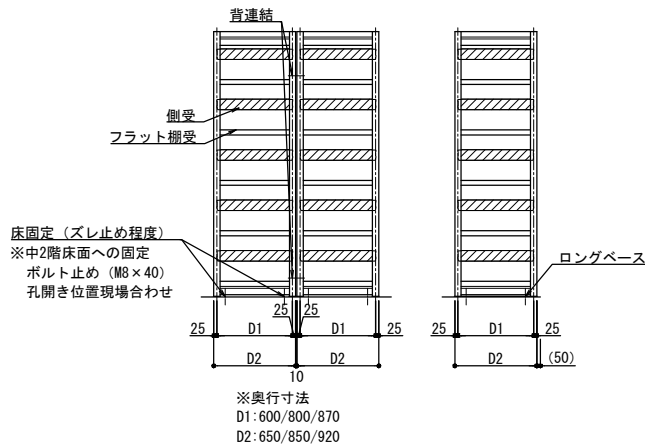

側面図 1/30

棚番号：NY-A8 スチール棚 有効8段

設置収蔵庫（2層目）：収蔵庫B

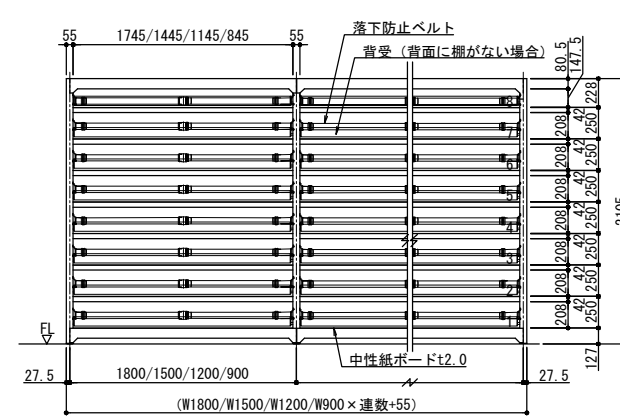

正面図 1/30

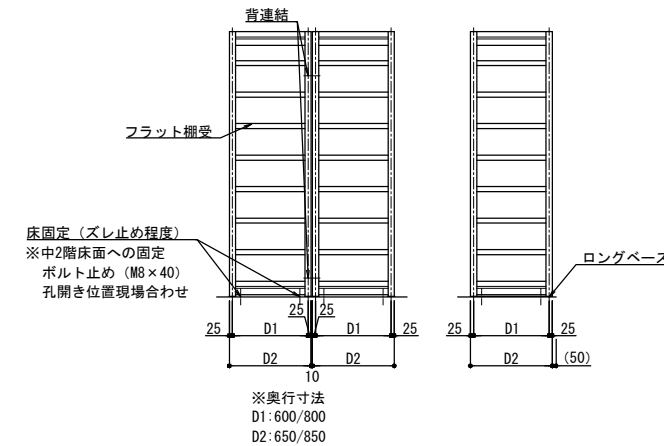

側面図 1/30

棚番号：NY-L12 スチール製引出し棚 有効12段

設置収蔵庫（2層目）：収蔵庫C

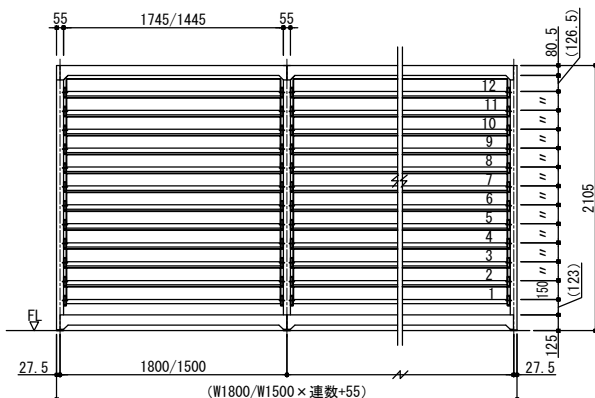

正面図 1/30

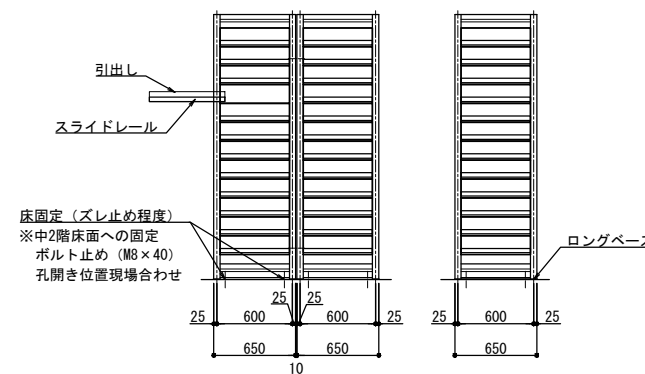

側面図 1/30

棚番号：NY-B1 スチール製壁面パネル

設置収蔵庫（2層目）：収蔵庫C

※寸法にベースは含まず

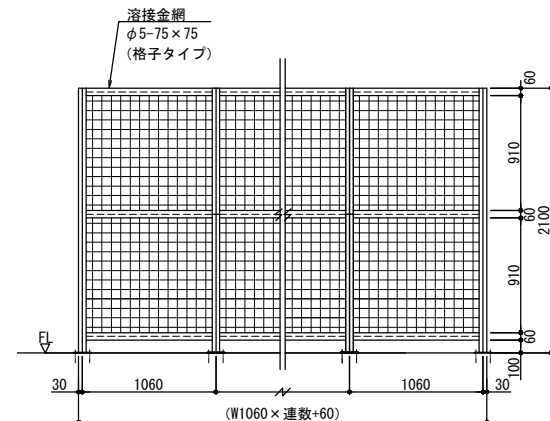

正面図 1/30

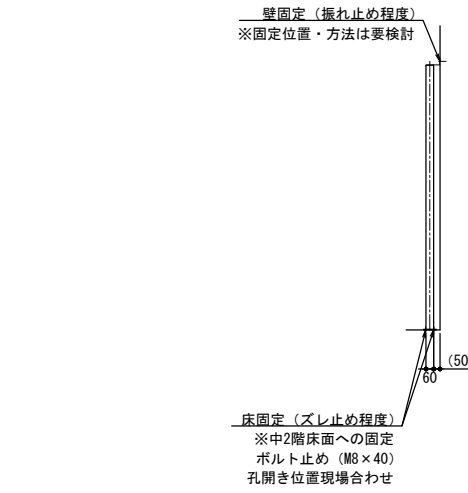

側面図 1/30

仕様表

スチール棚 仕様

付属品	落下防止ベルト（50mm幅）、中性紙ボードt2.0、フラット棚受
	側受（NY-A5のみ）、背受（背面に棚がない場合）
棚構造	支柱、連ツナギ、側ツナギによる枠体構造（ボルトレスタイプ）
棚転倒防止（ズレ止め程度）	床固定、背連結（背合わせ部のみ）
ベース	ロングベース
棚板可動ピッチ	50mm
棚板耐荷重	300kg/段（等分布荷重） ※積載荷重条件は床耐荷重による
塗装色	ホワイト系色（SSS-00）
塗装	アクリル系樹脂塗装（静電塗装）及び、ポリエステル系樹脂塗装（粉体塗装）

※壁固定をLGSへの固定（現場合わせ）する場合はドリルビス M5×45
穿孔後シール処理 ダウ東レ「SE960」同等品
縦見切りのない位置には横木を挟む 60x60x10 スギ無垢材

スチール製壁面パネル 仕様

棚転倒防止（ズレ止め程度）	床固定・壁固定（固定位置・方法は要検討）
金網サイズ	φ5-75x75（格子タイプ）
塗装色	ホワイト系色（SSS-00）
塗装	アクリル系樹脂塗装（静電塗装）及び、ポリエステル系樹脂塗装（粉体塗装）

スチール製引出し棚 仕様

スライドレール	スチール製
棚構造	支柱、連ツナギ、側ツナギによる枠体構造（ボルトレスタイプ）
棚転倒防止（ズレ止め程度）	床固定、背連結（背合わせ部のみ）
ベース	ロングベース
棚板可動ピッチ	50mm
引出耐荷重	10kg/段（等分布荷重）
塗装色	ホワイト系色（SSS-00）
塗装	アクリル系樹脂塗装（静電塗装）及び、ポリエステル系樹脂塗装（粉体塗装）